

Выключатели автоматические серии ВА-45 ЕКФ



ВА-45 XXX/XXX XX ЕКФ

- Выключатель автоматический серии 45
- Номинальный ток корпуса выключателя, I_{nm}
- Номинальный ток расцепителя, I_n
- Количество полюсов

IP30

ГАРАНТИЯ
7
ЛЕТ

EAC

Al
Cu

120кА

ГОСТ Р 50030.1 и ГОСТ Р 50030.2

Автоматические выключатели серии ВА-45 ЕКФ являются воздушными выключателями с механизмом свободного расцепления и оперирования контактами посредством механизма с пружинным накопителем энергии.

Выключатель выполнен в виде механической конструкции, смонтированной на жесткой раме.

Основные органы управления и индикации выведены на лицевую панель.

Полный набор аксессуаров для расширения функций.

Основные органы управления и индикации на лицевой панели

1. Микропроцессорный расцепитель.
2. Кнопка отключения.
3. Рукоятка ручного взвода пружины механизма расцепления.
4. Кнопка включения.
5. Указатель состояния пружины механизма расцепления: пружина взведена / пружина не взведена.
6. Указатель положения главных контактов: замкнуты / разомкнуты.
7. Передняя панель выключателя.
8. Проушина для блокировки замком положений выключателя: «Рабочее», «Испытание и наладка» или «Выключено».
9. Указатель положения выключателя.
10. Рукоятка для выкатывания выключателя выдвижного исполнения.

Основные узлы и агрегаты выключателей

1. Клеммник для подключения цепей вторичной коммутации (неподвижный).
2. Основание выдвижного элемента.
3. Изолирующие шторки.
4. Рукоятка.
5. Клеммник для подключения цепей вторичной коммутации (подвижный).
6. Свободные вспомогательные контакты.
7. Минимальный расцепитель напряжения.
8. Независимый расцепитель.
9. Электромагнит включения.
10. Механизм управления.
11. Мотор-редуктор для исполнения с электродвигательным приводом.
12. Микропроцессорный блок управления.
13. Передняя панель выключателя.

Исполнение выключателей по видам защиты от сверхтоков:

- защита в зоне токов перегрузки и короткого замыкания;
- защита от замыкания на землю.

Дополнительные расцепители и вспомогательные контакты:

- независимый расцепитель;



- минимальный расцепитель напряжения;
- свободные вспомогательные контакты (четыре переключающих контакта).

Виды привода управления выключателями:

- ручной взвод и управление включением и отключением;
- электродвигательный привод для дистанционного управления.

Виды установки и монтажа выключателей:

- стационарная установка с задним присоединением внешних проводников;
 - выдвижное исполнение для выкатных (выдвижных) ячеек шкафов.
- Функции связи: передача данных по протоколу Modbus.

1. Описание основных узлов выключателя.

1.1. Механизм включения, отключения и автоматического отключения состоит из привода оперативных включений-отключений, взводного механизма расцепления с пружинным накопителем для функции оперирования, в том числе для обеспечения мгновенного срабатывания выключателя при отключении токов короткого замыкания и перегрузки, и привода, связывающего его с контактной системой выключателя.

В исполнении с электродвигательным приводом совместно с данным механизмом агрегируется мотор-редуктор, обеспечивающий функционирование выключателя дистанционно, по команде оператора или автоматической системы управления.

В рабочем (включенном) состоянии выключателя механизм расцепления находится во взведенном положении.

Взвод перед включением осуществляется оператором вручную, с помощью рукоятки, или дистанционно, подачей сигнала на электропривод.

Включение выключателя после взвода выполняется оператором вручную, воздействием на кнопку включения, или дистанционно, с помощью электромагнита включения.

Выключение выключателя осуществляется оператором вручную, воздействием на кнопку выключения, или дистанционно, с помощью команды на независимый или минимальный расцепитель напряжения. Автоматическое отключение в случае возникновения перегрузки или короткого замыкания производится независимым расцепителем по командному сигналу от микропроцессорного блока.

1.2. Контактная и дугогасительная системы.

Контактная система выключателя представляет собой сблокированные и параллельно включенные подвижные и неподвижные контакты, оснащенные металлокерамическими контактами, устойчивыми к эрозии при протекании токов короткого замыкания больших величин и обеспечивающими надежное контактирование после отключения токов короткого замыкания.

Дугогасительные камеры установлены в каждом полюсе выключателя и обеспечивают эффективное гашение дуги при отключении выключателем токов короткого замыкания больших величин.

1.3. Выдвижной отсек.

Выключатели выдвижного исполнения имеют разобщающие контакты основной и вспомогательных цепей в специальном выдвижном отсеке.

Выдвижной отсек состоит из правой и левой пластин (с направляющими), основания и поперечного элемента.

На основании расположены шасси для вкатывания и выкатывания аппарата и указатель положения аппарата. В верхней части основания расположены неподвижные раздельные контакты для подключения вторичной цепи.

Существуют три положения выключателя с выдвижным элементом: – «рабочее» – главная и вспомогательная цепи включены, изолирующая шторка открыта;

– «испытание и наладка» – главная цепь отключена, изолирующая шторка закрыта. Включена только вспомогательная цепь для проведения тестирования;

– «выкачено» – главная и вспомогательная цепи отключены, изолирующая шторка закрыта.

Конструкцией выключателей предусмотрена возможность фиксации выключателей в данных положениях с помощью навесного замка для исключения возможности несанкционированного изменения положений.

1.4. Клеммные зажимы.

Для обеспечения подсоединения к выключателям проводников вспомогательных и телеметрических цепей в верхней части выключателя установлен блок клеммных зажимов.

1.5. Микропроцессорные блоки защиты и управления.

Для обеспечения формирования и регулирования защитной характеристики выключателей в зоне токов перегрузки и короткого замыкания, преобразования и выдачи на дисплей и телеметрические каналы информационных данных на выключатели устанавливаются микропроцессорные блоки.

2. Электронный блок управления ВА-45, описание.

Электронный блок управления данной серии является основным узлом автоматических выключателей серии ВА 45 в соответствии с требованиями к общей конструкции автоматических выключателей. Электронный блок управления является отдельным элементом, который может устанавливаться на корпус автоматического выключателя, при срабатывании напрямую приводит в действие расцепляющий вал автомата.

Электронный блок управления данной серии соответствует техническим требованиям автоматических выключателей серии ВА-45, используется для защиты распределительных сетей, электродвигателей и для защиты генераторов, помогает избежать поломок линий и оборудования, потребляющего электроэнергию, вследствие его перегрузок по току, короткого замыкания, замыкания на землю. В электронном блоке управления для обработки и контроля сигналов тока применяется MCU (микроконтроллер), есть контактные выходы для цифровой и светодиодной индикации и различных сигнализаторов. Имеет функцию трехуровневой защиты и функцию защиты от замыкания на землю. Продукция соответствует стандартам ГОСТ Р 50030.2-2010. Детали и элементы продукции проходят тщательный отбор на старение, готовая продукция непрерывно в течение 168 часов содержится в условиях высоких температур и сухости воздуха, при этом функционирует, находясь под напряжением, после чего производится ее проверка и выпуск с завода. Этим гарантируется высокое качество и надежность продукции.

Функции электронного блока управления

1. Защита от перегрузки с долгой выдержкой.
2. Защита при коротком замыкании с быстрой выдержкой.
3. Мгновенное срабатывание при коротком замыкании.
4. Контроль токовой нагрузки.
5. Сигнализация.
6. Амперметр.
7. Тестирование.
8. Вывод индикации состояния и причины срабатывания.
9. Защита от однофазного замыкания на землю.
10. Самодиагностика.
11. Контроль температуры среды (сигнал подается при температуре выше 80 °С).
12. Контроль питания.



Стационарное и выкатное исполнение



Токоведущие части из электротехнической меди



Ручное и дистанционное управление



Присоединительные шины из электротехнической меди с покрытием серебром

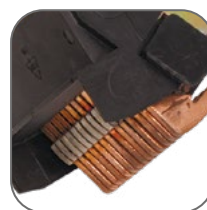

Серебросодержащие композитные напайки с вольфрамом на главных контактах



Микропроцессорный расцепитель с селективной программируемой защитой



Возможна коммутация алюминиевым и медным проводом

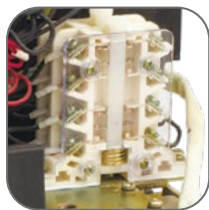

Дополнительные контакты в базовой комплектации



Катушки включения/отключения в базовой комплектации



Электропривод в базовой комплектации



Расцепитель минимального напряжения в базовой комплектации





Сборка отсутствующей конфигурации на заказ

Применяются в качестве вводных автоматических выключателей в электрошите для обеспечения объектов гражданского жилого строительства, коммерческих строительных объектов, производственных площадок. Используются:

- для защиты цепей электродвигателей;
- защиты отходящих линий, в том числе в ГРЩ, ЩС;
- в схемах автоматического включения резервного питания с секционированием (на трех выключателях) и без секционирования (на выключателях).

Допускается применение автоматических выключателей совместно с электроприводами для осуществления коммутаций и автоматического управления работой электрооборудования:

- дистанционные коммутации электрооборудования;
- в схемах диспетчеризации и энергосбережения.

Изображение	Наименование	Номинальный ток расцепителя, In, А	Исполнение	Масса нетто, кг	Предыдущий артикул	Новый артикул
	ВА-45/2000 630 А ЕКФ	630	Стационарный	48	mccb45-2000-630	mccb45-2000-630-v2
	ВА-45/2000 800 А ЕКФ	800			mccb45-2000-800	mccb45-2000-800-v2
	ВА-45/2000 1000 А ЕКФ	1000			mccb45-2000-1000	mccb45-2000-1000-v2
	ВА-45/2000 1250 А ЕКФ	1250			mccb45-2000-1250	mccb45-2000-1250-v2
	ВА-45/2000 1600 А ЕКФ	1600			mccb45-2000-1600	mccb45-2000-1600-v2
	ВА-45/2000 2000 А ЕКФ	2000			mccb45-2000-2000	mccb45-2000-2000-v2
	ВА-45/3200 2000 А ЕКФ	2000		60	mccb45-3200-2000	mccb45-3200-2000-v2
	ВА-45/3200 2500 А ЕКФ	2500			mccb45-3200-2500	mccb45-3200-2500-v2
	ВА-45/3200 3200 А ЕКФ	3200			mccb45-3200-3200	mccb45-3200-3200-v2
	ВА-45/2000 630 А ЕКФ	630	Выкатной	74	mccb45-2000-630v	mccb45-2000-630v-v2
	ВА-45/2000 800 А ЕКФ	800			mccb45-2000-800v	mccb45-2000-800v-v2
	ВА-45/2000 1000 А ЕКФ	1000			mccb45-2000-1000v	mccb45-2000-1000v-v2
	ВА-45/2000 1250 А ЕКФ	1250			mccb45-2000-1250v	mccb45-2000-1250v-v2
	ВА-45/2000 1600 А ЕКФ	1600			mccb45-2000-1600v	mccb45-2000-1600v-v2
	ВА-45/2000 2000 А ЕКФ	2000			mccb45-2000-2000v	mccb45-2000-2000v-v2
	ВА-45/3200 2000 А ЕКФ	2000		102	mccb45-3200-2000v	mccb45-3200-2000v-v2
	ВА-45/3200 2500 А ЕКФ	2500			mccb45-3200-2500v	mccb45-3200-2500v-v2
	ВА-45/3200 3200 А ЕКФ	3200			mccb45-3200-3200v	mccb45-3200-3200v-v2
	ВА-45/4000 3200 А ЕКФ	3200		133	mccb45-4000-3200v	mccb45-4000-3200v-v2
	ВА-45/4000 4000 А ЕКФ	4000			mccb45-4000-4000v	mccb45-4000-4000v-v2
	ВА-45/5000 3200 А ЕКФ	3200		190	mccb45-5000-3200v	mccb45-5000-3200v-v2
	ВА-45/5000 5000 А ЕКФ	5000			mccb45-5000-5000v	mccb45-5000-5000v-v2
	ВА-45/6300 6300 А ЕКФ	6300		240	mccb45-6300-6300v	mccb45-6300-6300v-v2

ТЕХНИЧЕСКИЕ ХАРАКТЕРИСТИКИ

Параметры	Значения							
	ВА-45/2000		ВА-45/3200		ВА-45/4000	ВА-45/5000	ВА-45/6300	
Кол-во полюсов	3P/4P (под заказ)							
Номинальный ток In, А	630, 800, 1000, 1250, 1600, 2000		2000, 2500, 3200		3200, 4000	5000	6300	
Номинальное напряжение изоляции Ui, В	AC1000							
Номинальное импульсное напряжение Uimp, кВ	12							
Номинальное рабочее напряжение Ue, В	AC400/AC690							
Номинальная предельная отключающая способность Icu, кА	AC400 В	85	100	100	120	120		
	AC690 В	60	65	65	80	80		
Номинальная отключающая способность Ics, кА	AC400 В	70	65	65	80	80		
	AC690 В	55	50	50	70	70		
Номинальный кратковременно выдерживаемый ток Icw, кА	AC400 В	70	65	65	85	85		
	AC690 В	55	50	50	65	65		
Тип расцепителя	Микропроцессорный							
Категория использования	В							
Износостойкость (без обслуживания)	Механическая	10 000		5000	5000	3000	3000	
	Электрическая	6500		3000	750	300	300	
Исполнение	Стационарный	Выкатной	Стационарный	Выкатной	Выкатной	Выкатной	Выкатной	
Размеры, мм	W [3P/4P]	370/465	410/505	422/537	470/585	585/820	845/960	960
	L	370	465	385	495	495	495	495
	H	402	432	402	432	432	432	432

Токовременные характеристики отключения

Влияние температуры окружающей среды.

Выключатели могут длительно пропускать номинальный ток при температуре окружающего воздуха до +40 °С.

При температуре воздуха выше этого значения длительно пропускаемый ток должен быть снижен в соответствии с графиком.

ВА-45/3200

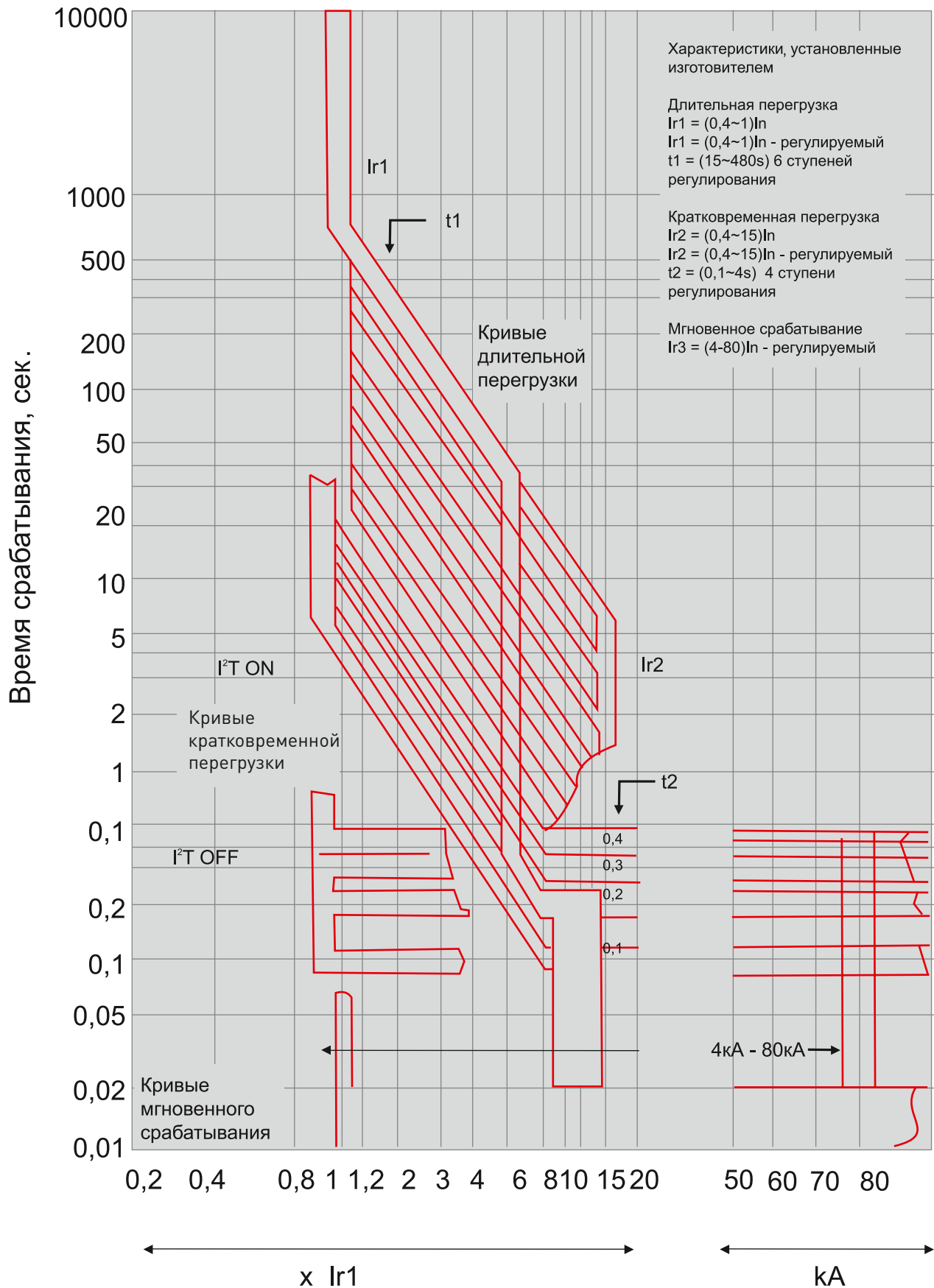

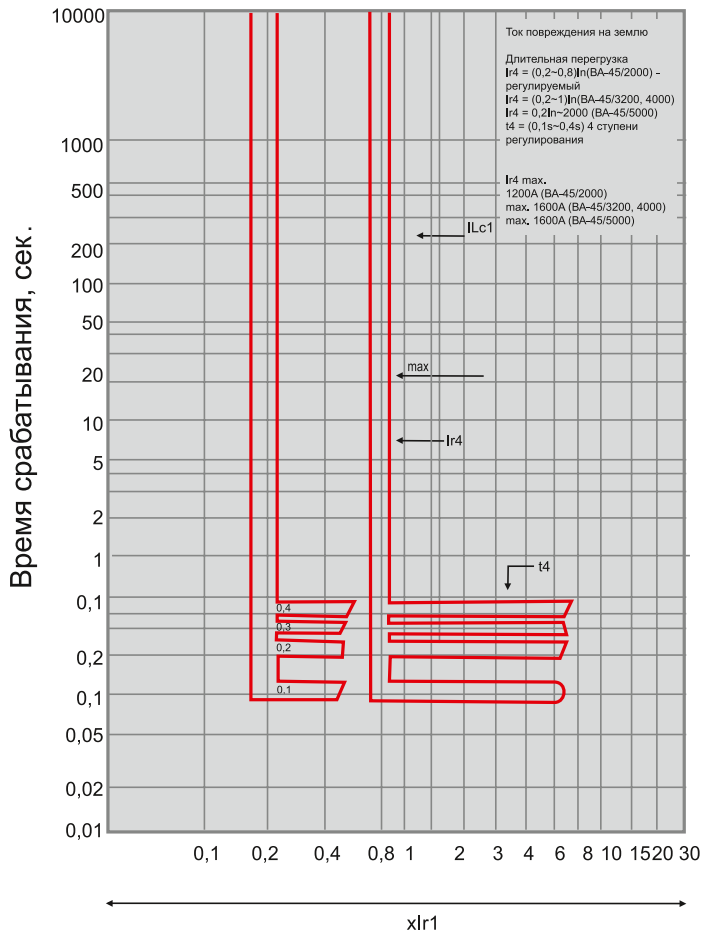
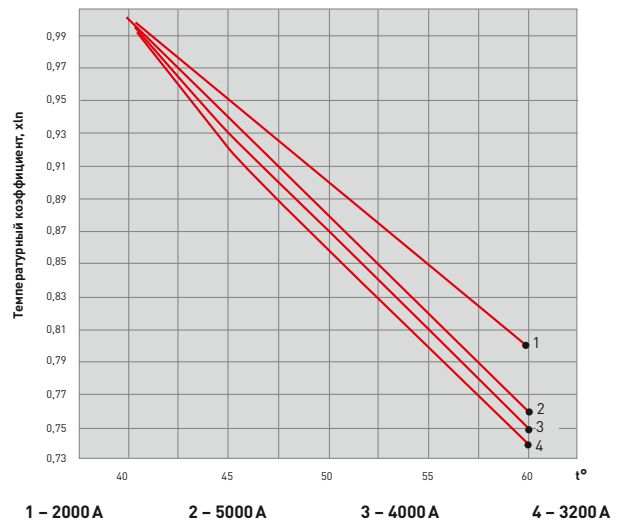
Характеристики защиты от замыканий на землю

Температурный коэффициент

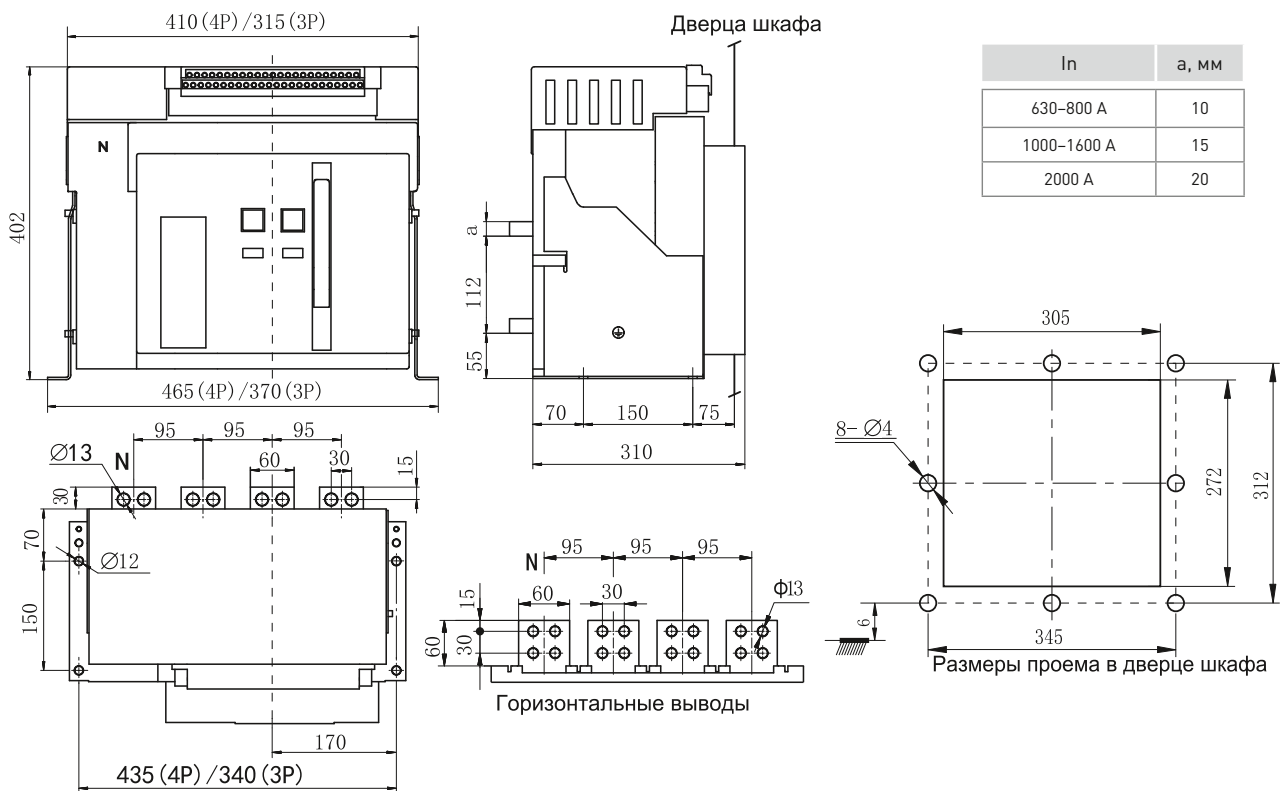
Габаритные и установочные размеры

BA-45/2000 стационарный

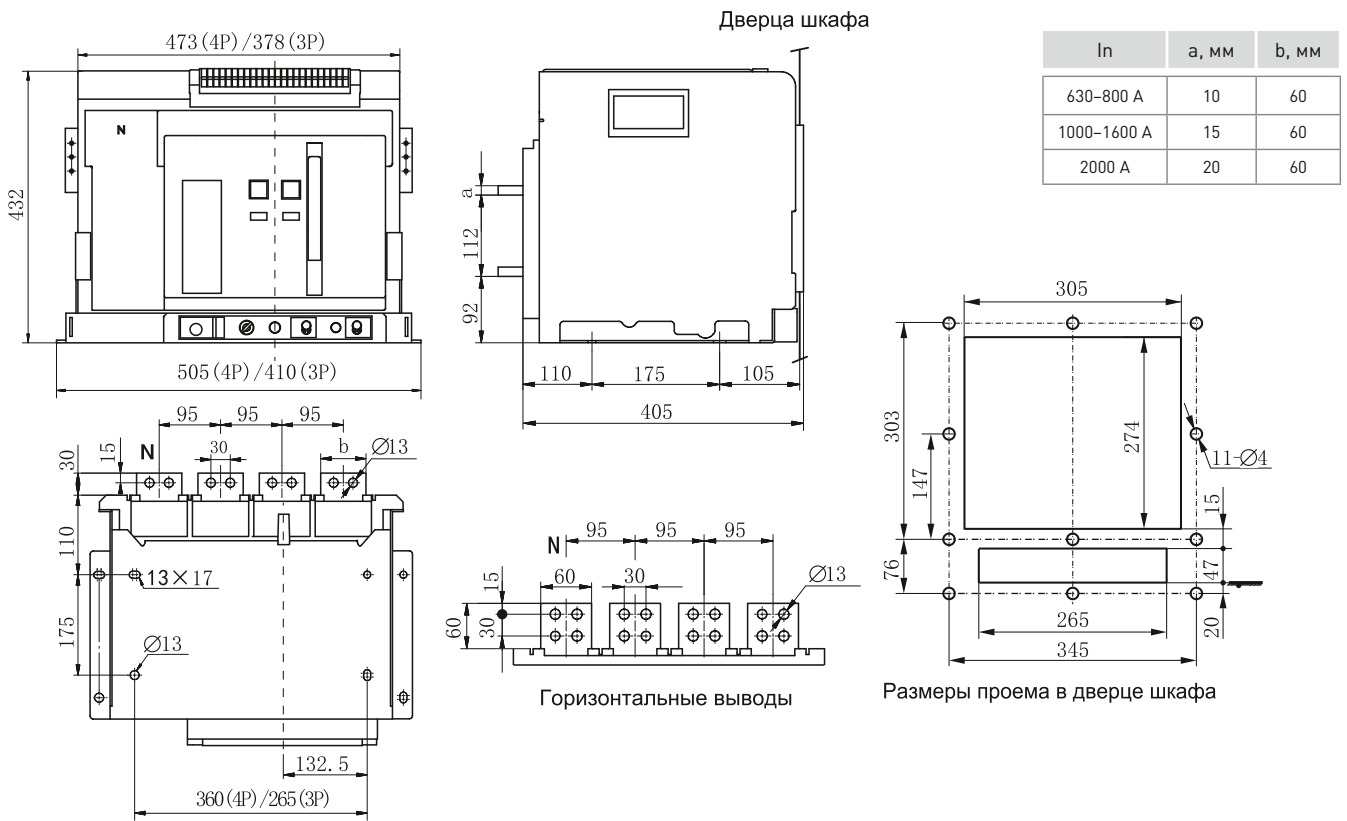

ВА-45/2000 выкатной



ВА-45/3200 стационарный

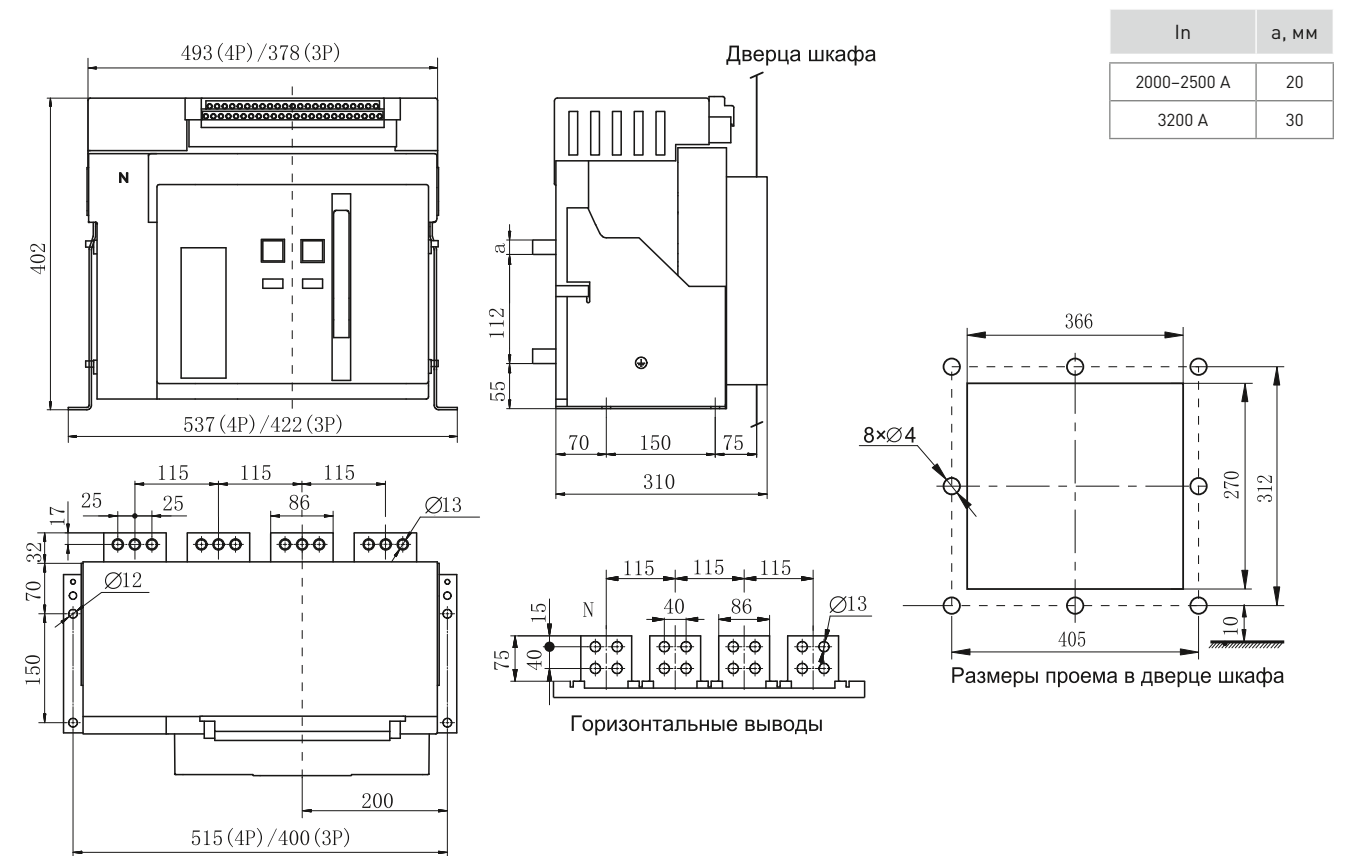

ВА-45/3200 выдвжной

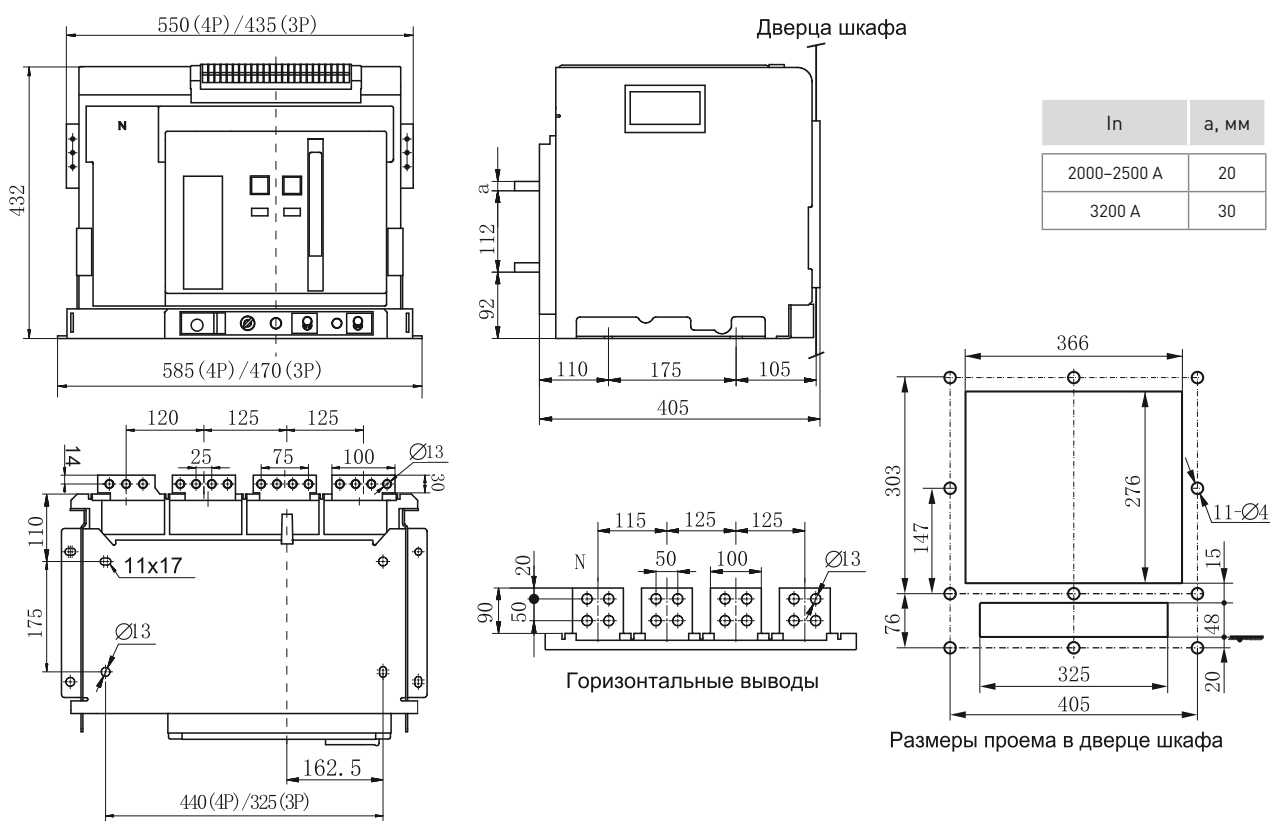

ВА-45/4000 3P выдвжной

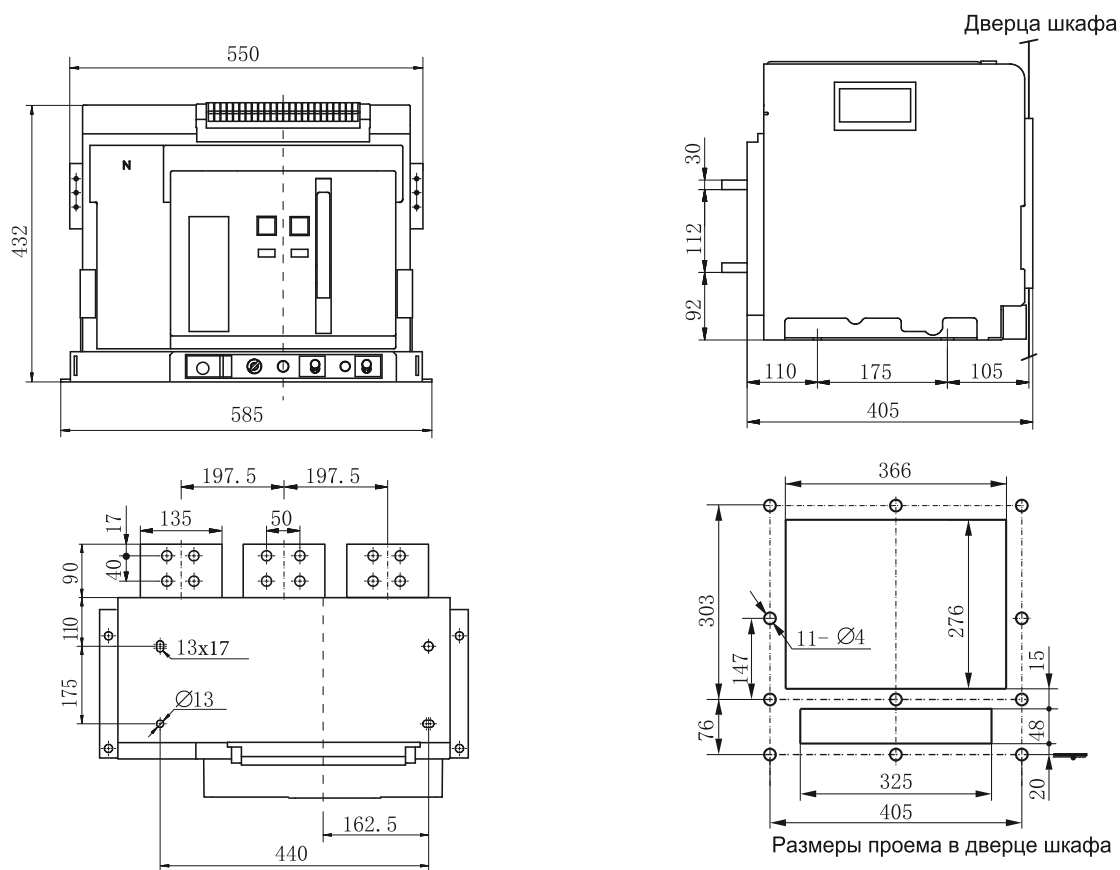

ВА-45/4000 4P выдвжной

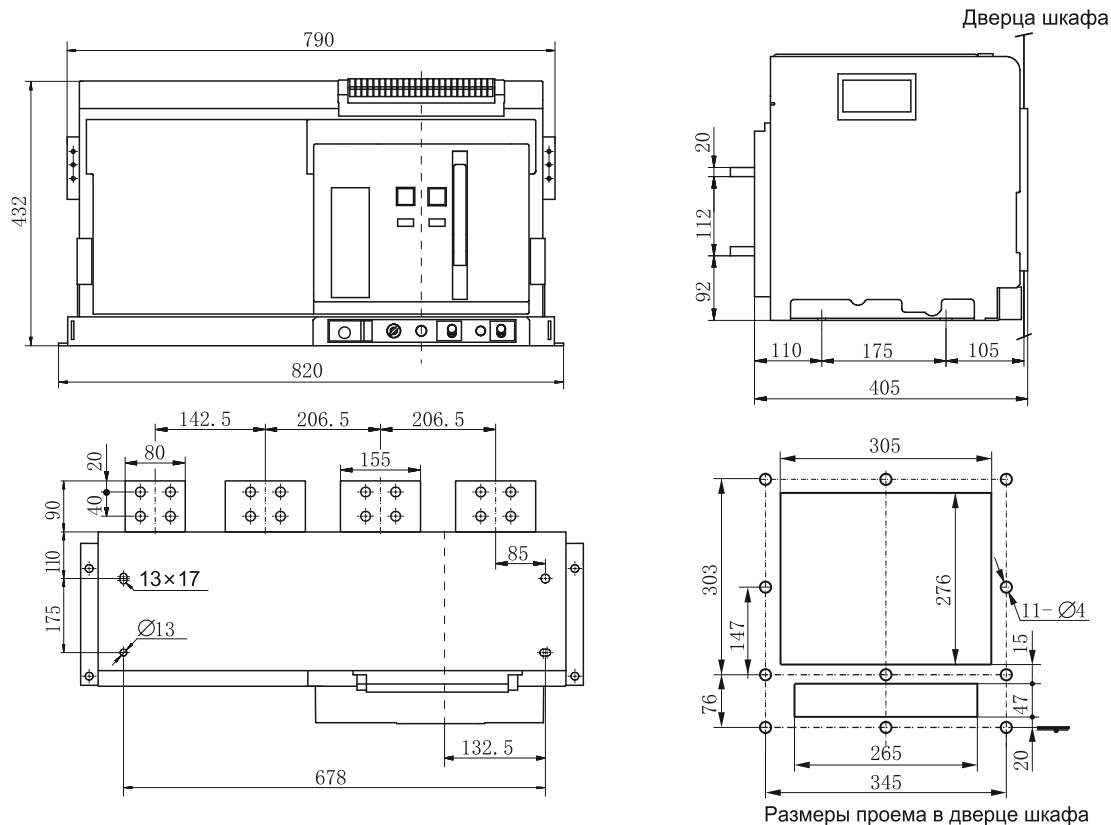

ВА-45/5000 3P 4P выдвжной

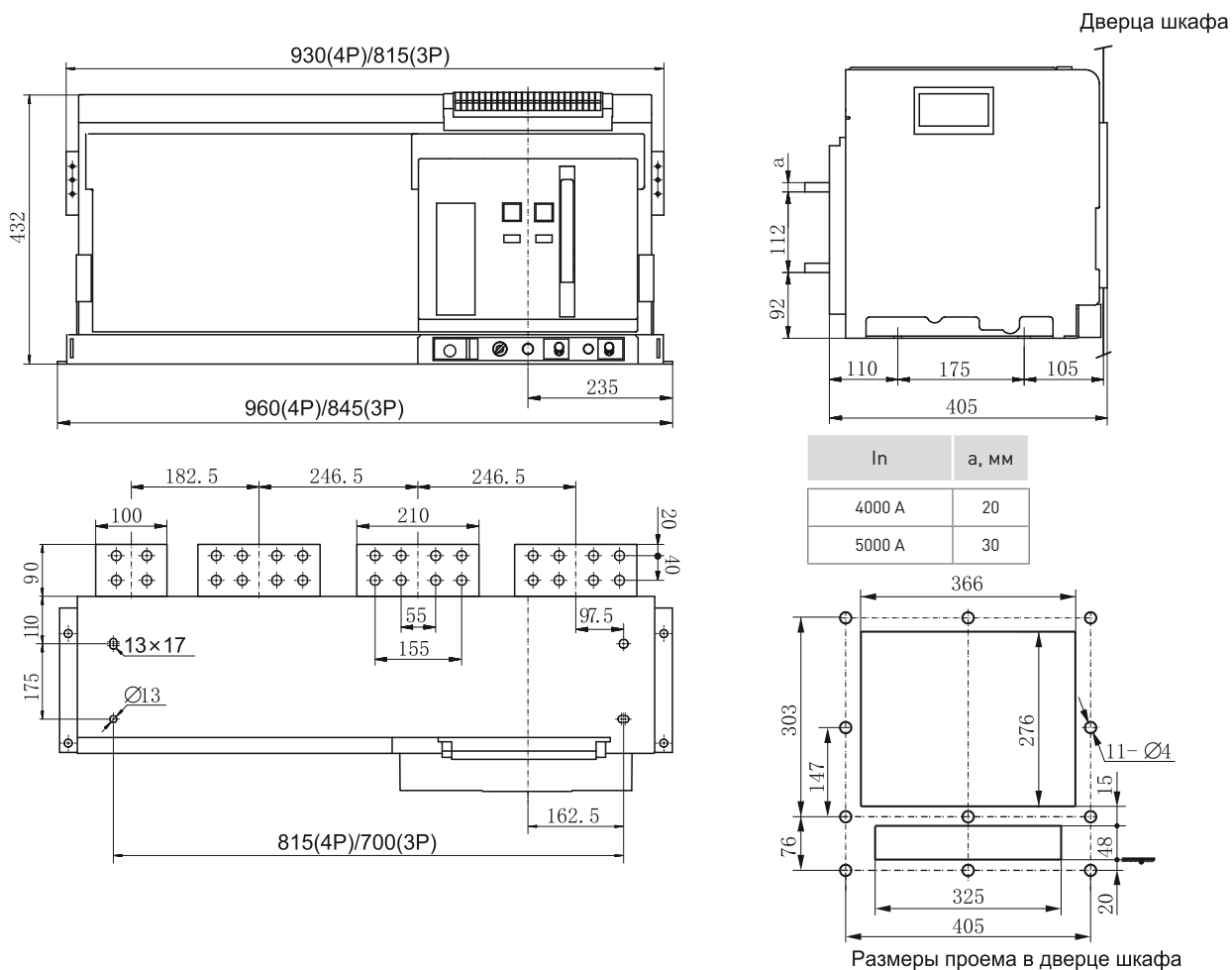

ВА-45/6300 выдвжной

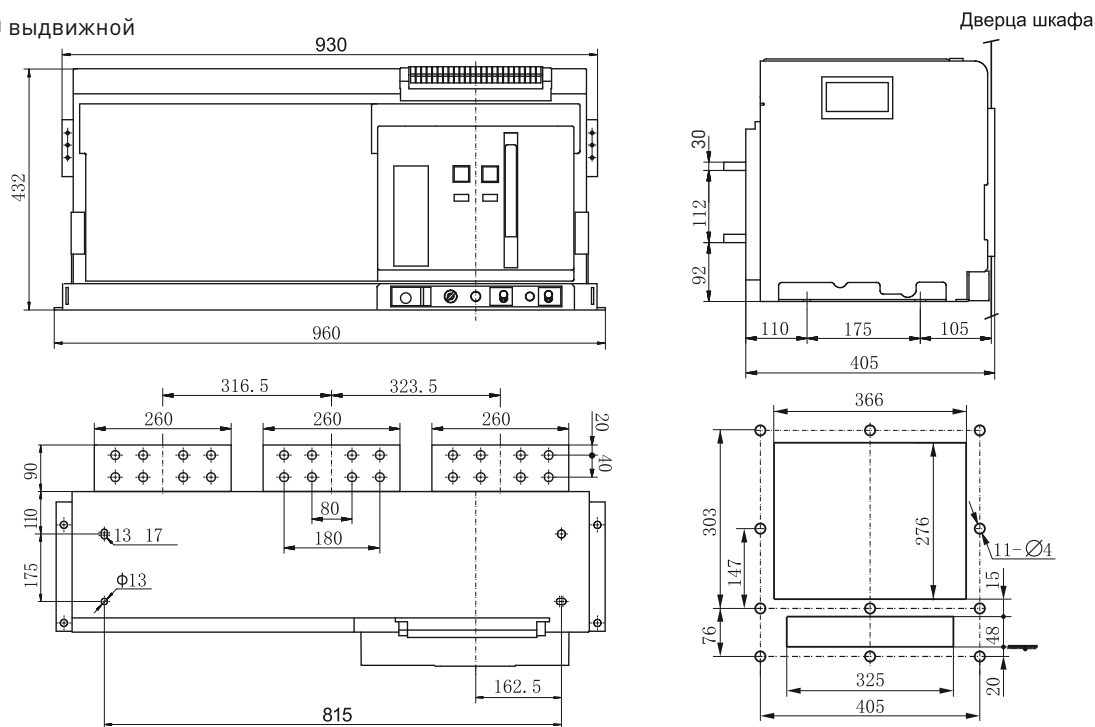

Размеры проема в дверце шкафа

Типовые схемы подключения

Схема коммутации вторичных цепей и цепей управления автоматического выключателя ВА-45 EKF

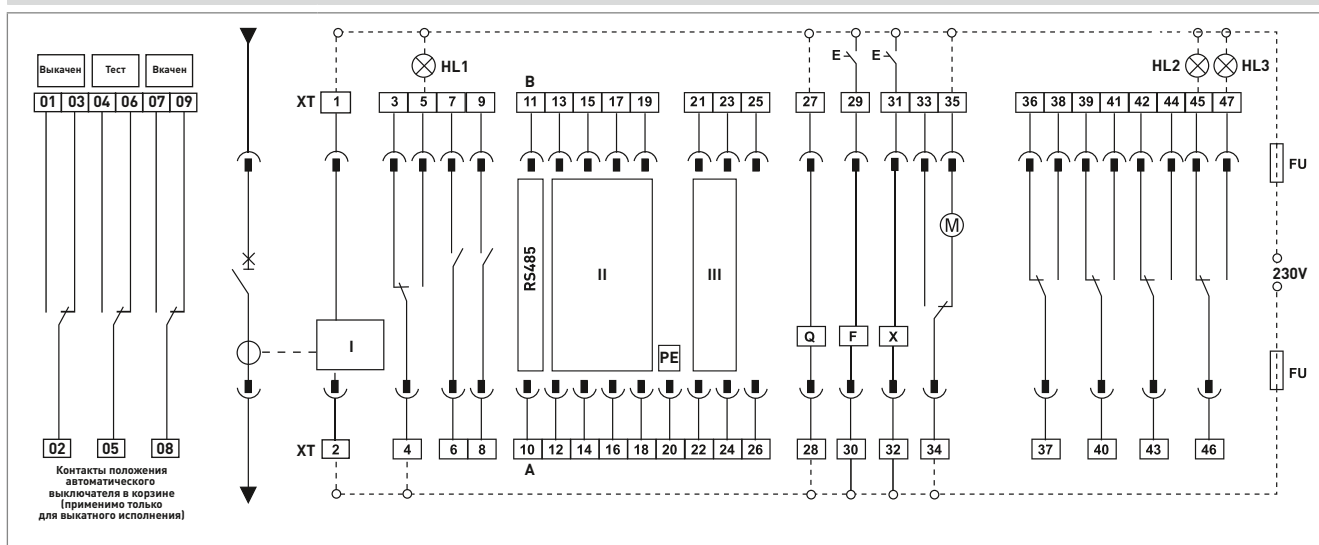

Описание устройств

- I – Питание контроллера.
- II – Релейные программируемые выходы.
- III – Контакты измерения напряжения.
- HL1 – Индикатор аварийного отключения.
- HL2 – Индикатор отключенного состояния.
- HL3 – Индикатор включенного состояния.
- Q – Расцепитель минимального напряжения (заказывается отдельно).
- F – Независимый расцепитель.
- X – Электромагнит включения.
- M – Электропривод.
- XT – Выводы (клемные зажимы) цепей вторичной коммутации.
- FU – Плавкий предохранитель.

- 10, 11 – RS-485 коммуникационный интерфейс;
- 12-19 – Программируемые релейные выходы;
- 20 – Защитное заземление;
- 21, 22, 23, 24 – Входы для измерения напряжений [21-«N», 22-«A», 23-«B», 24-«C»];
- 25, 26 – Контакты подключения внешнего трансформатора тока нейтрали;
- 27, 28 – Расцепитель минимального напряжения;
- 29, 30 – Независимый расцепитель;
- 31, 32 – Катушка включения;
- 33, 34, 35 – Моторный привод взвода пружины;
- 36-47 – Блок вспомогательных контактов [4 CO].

Выводы цепей вторичной коммутации

- 1, 2 – Питание контроллера 230В AC, при постоянном токе: клемма 1 – «+», клемма 2 – «-»;
- 3, 4, 5 – Аварийный контакт (250V AC, 3A);
- 6, 7, 8, 9 – Вспомогательные контакты (NO) (250V AC, 3A);

Контакты положения автоматического выключателя в корзине (только для выкатного исполнения)

- 01, 02, 03 – контакт положения «Выкачен» (CO);
- 04, 05, 06 – контакт положения «Тест» (CO);
- 07, 08, 09 – контакт положения «Вкачен» (CO).

Особенности эксплуатации и монтажа

Указания по монтажу и эксплуатации

Температура окружающего воздуха от -5 до $+40$ °С, средняя температура за 24 ч ниже $+35$ °С.

Высота установки над уровнем моря без ухудшения параметров – 2000 м.

Относительная влажность не более 50% при максимальной температуре окружающего воздуха. Допускается более высокая влажность при условии, что самая низкая среднемесячная температура в самом влажном месяце не должна превышать $+25$ °С при максимальной среднемесячной относительной влажности в этом месяце не более 90%, принимая во внимание влажный конденсат, который появляется на поверхности изделия в результате изменения температуры.

Защита от загрязнения III степени.

Категории размещения: 4 – для выключателей главных распределительных щитов, выключателей защиты трансформаторов; 3 – для выключателей защиты вспомогательных цепей и цепей управления.

Выключатель должен эксплуатироваться в местах, не содержащих взрывоопасных сред, проводящей пыли и газов, которые могли бы вызвать коррозию металлов и разрушение изоляции.

Выключатель устанавливается на горизонтальной металлической платформе или раме, допустимые отклонения установки выключателя от вертикального положения 5° в любую сторону.

Степень защиты открыто установленного выключателя IP 30.

При установке выключателя за панелью шкафа, имеющего окно для выхода передней панели с соответствующим размером, степень защиты выключателя IP 40.

Перед установкой, пожалуйста, проверьте соответствие технических параметров на шильдике устройства данным заказа.

Микропроцессорные блоки защиты и управления.

Для обеспечения формирования и регулирования защитной характеристики выключателей в зоне токов перегрузки и короткого замыкания, преобразования и выдачи на дисплей и телеметрические каналы информационных данных на выключатели устанавливаются микропроцессорные блоки.

Структурная схема функционирования блока совместно с датчиками, входными сигналами и исполнительными узлами выключателя приведена ниже.

Электронный блок управления

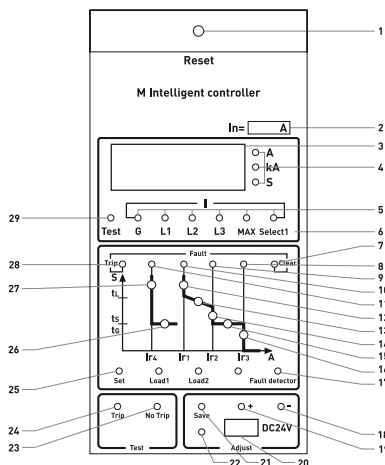

1. Кнопка-индикатор автоматического срабатывания от сверхтока и разрешения на включение автоматического выключателя.
2. Маркировка номинального тока выключателя.
3. Дисплей индикации величины токов, токов отключения, времени задержки отключения.
4. Индикатор токов и времени.
5. Индикаторы трехфазного тока, максимального значения тока, тока нейтрали и тока замыкания на землю.
6. Выбор тока.
7. Снятие сигнала.

8. Световой индикатор токовой отсечки.
9. Световой индикатор защиты от кратковременной перегрузки.
10. Световой индикатор защиты от длительной перегрузки.
11. Световой индикатор защитного заземления.
12. Сигнализация уставки тока длительной перегрузки.
13. Сигнализации уставки времени длительной перегрузки.
14. Сигнализация уставки тока кратковременной перегрузки.
15. Сигнализация уставки времени кратковременной перегрузки.
16. Сигнализация уставки токовой отсечки.
17. Индикатор повреждения.
18. Уменьшение уставок.
19. Увеличение уставок.
20. Гнездо элемента питания (DC 24 В) для устройства тестирования.
21. Кнопка записи в память.
22. Индикатор записи в память.
23. Тестирование без отключения.
24. Тестирование с отключением.
25. Переход между уставками уровня защиты для их регулировки.
26. Уставка выдержки времени «замыкания на землю».
27. Уставка тока «замыкания на землю» (мгновенная сигнализация).
28. Индикатор расцепления.
29. Индикатор тестирования.

Описание.

Электронный блок управления данной серии является основным узлом автоматических выключателей серии ВА-45 в соответствии с требованиями к общей конструкции автоматических выключателей. Электронный блок управления является отдельным элементом, который может устанавливаться на корпус автоматического выключателя, при срабатывании напрямую приводит в действие расцепляющий вал автомата.

Электронный блок управления данной серии соответствует техническим требованиям автоматических выключателей серии ВА-45, используется для защиты распределительных сетей, электродвигателей и для защиты генераторов, помогает избежать поломки линий и оборудования, потребляющего электроэнергию, вследствие его перегрузок по току, короткого замыкания, замыкания на землю.

В электронном блоке управления для обработки и контроля сигналов тока применяется MCU (микроконтроллер), в наличии контактные выходы для цифровой и светодиодной индикации и различных сигнализаторов. Имеет функцию трехуровневой защиты и функцию защиты от замыкания на землю. Продукция соответствует стандартам ГОСТ Р 50030.2-2010.

Установка параметров.

Используя четыре функциональные кнопки на панели контроллера, такие как «Установка» (Set), «+», «-» и «Сохранение» (Save), можно задать различные параметры контроллера. Основные шаги по установке параметров.

1. Непрерывно нажимая на кнопку «Установка», можно посмотреть все задаваемые параметры контроллера. При выборе каждого параметра на дисплее отображается его стандартное значение, на контрольной панели загорается соответствующий данному параметру желтый огонек. Если нет необходимости изменять данный параметр, продолжайте нажимать кнопку «Установка» (Set).
2. При необходимости изменить стандартный параметр нажмите на кнопки «+», «-». Для переключения разряда установленной цифры нажимайте «безымянную клавишу». Продолжайте операции до тех пор, пока на экране не появятся необходимые значения.
3. Нажмите кнопку «Сохранение» (Save), чтобы сохранить заданные параметры. Если нет необходимости задавать другие параметры, переходите к шагу 4, если есть, то к шагу 1. Срабатывание с установленной временной выдержкой. Срабатывание происходит после определенной выдержки, время выдержки регулируется, установка времени выдержки сводит на нет влияние сверхтоков. Обратно зависимая выдержка: срабатывание происходит после определенной выдержки, квадраты выдержки и величины проходящего тока обратно пропорциональны (чем больше величина тока, тем меньше время срабатывания). Мгновенное срабатывание: если выдержка не задается искусственно, происходит срабатывание.

Тепловая память.

Многочисленные перегрузки могут привести к нагреванию проводника, в случае перегрузки или короткой выдержки и других отказов контроллер производит срабатывание с выдержкой, после чего начинает действовать функция тепловой памяти биметаллической пластины. Энергия, полученная при перегрузке, сохраняется в течение 30 минут, при короткой выдержке – 15 минут. Если за этот период времени автомат еще раз подвергнется действию перегрузки или короткой выдержки, то время его срабатывания с выдержкой сократится. Это обеспечивает более надежную защиту электрических цепей и оборудования. При отключении питания контроллера весь накопленный термоэффект автоматически сбрасывается. Данную функцию можно по желанию отключить.

Короткая выдержка.

Данная функция имеет два рабочих режима: режим 1 – установленная выдержка. Когда аварийный ток превышает установленное значение тока короткой выдержки, контроллер выполняет срабатывание в соответствии с заданным временем выдержки, не учитывается величина тока. Режим 2 – установленная выдержка + обратно пропорциональная выдержка. Когда значение тока невелико (имеется в виду $I_{r2} \leq I < 8I_{r1}$), защита происходит по модели обратно пропорционального срабатывания; квадрат времени срабатывания с выдержкой и квадрат фактического значения тока обратно пропорциональны: чем больше ток, тем меньше время выдержки. Если значение тока высоко ($I > I_{r2}$ и $I \geq 8I_{r1}$), применяется защита по модели установленной выдержки.

Самодиагностика.

Функция самодиагностики электронного блока управления ВА-45 главным образом используется для контроля и защиты рабочего состояния и среды функционирования самого контроллера. Сигнальный контакт прибора должен использоваться в параллельном соединении со вспомогательными контактами (постоянно разомкнуты) автоматического выключателя. Когда контроллер не находится под напряжением, данные контакты постоянно замкнуты, в нормальных условиях работы постоянно разомкнуты. Если происходит отказ самодиагностики, контакты замыкаются.

Контроль температуры среды.

Если температура среды превышает 80 ± 5 °С, на контроллере высвечивается буква «Е», посылается аварийный сигнал. При отказе MCU или E2PROM на контроллере высвечивается буква «E2», посылается аварийный сигнал. Сигнализация при отказе автомата: если автомат не отключается после того, как контроллер посылает сигнал о срабатывании, то контроллер посылает повторный сигнал о срабатывании. Если автомат все же не срабатывает, то на дисплее высвечивается «E3» и посылается контактный сигнал.

Контроль питания.

Если во время функционирования контроллера в замкнутом режиме происходит отказ рабочего питания MCU, то посылается контактный сигнал, оповещение.

Функция амперметра.

При нормальных условиях работы контроллера он отображает максимальное значение фазного тока. Например, когда горит индикатор L2 и одновременно индикатор MAX, это значит, что ток на фазе В максимальный. При нажатии на кнопку «ВЫБОР» (Select1) на дисплее поочередно отображается максимальное значение фаз А, В, С, земли и третьей фазы, одновременно с этим индикаторы L1, L2, L3, G и MAX попеременно мигают. Если контроллер находится в режиме срабатывания с выдержкой, то все клавиши блокируются, и в этот момент выбор невозможен. Если контроллер находится в режиме оповещения, то выбор функций возможен.

Тестирование.

Тестирование и обслуживание автоматического выключателя может проводиться в положении «Работа» или «Тест». Возможно проведение тестов таких свойств контроллера, как замыкание, срабатывание с задержкой по времени, короткой выдержкой, мгновенное срабатывание. Тесты бывают двух видов: с отключением и без отключения. Первый приводит к коммутации автомата, второй нет. Если в процессе тестов произойдет перегрузка или короткое замыкание, система автоматически перейдет из режима теста в режим срабатывания с выдержкой.

Вывод индикации состояния и причины срабатывания.

После того как блок управления посылает сигнал расцепления, на дисплее отображается информация о параметрах срабатывания выключателя (в случае отсутствия постороннего вмешательства на дисплее отображается время выдержки при срабатывании). Нажимая в этот момент на кнопку «Выбор» (Select1), можно поочередно проверить ток срабатывания, время срабатывания, световые индикаторы на панели указывают выводимый параметр. Нажатием кнопки «Сброс» (Reset) производится выход из режима индикации параметров и переход в рабочий режим. Если в процессе нормального функционирования необходимо проверить условия предыдущего срабатывания, можно нажать кнопку «Проверка срабатывания» (Fault check), после чего повторить вышеописанные действия.

Присоединение.

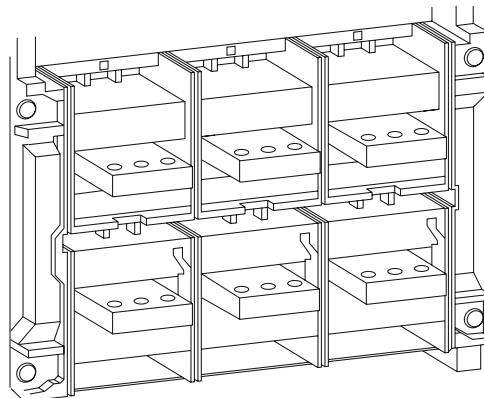

Выводы выключателя расположены сзади, шины при подключении к выключателю должны располагаться горизонтально.

Дополнительные устройства.

Автоматический выключатель оснащен устройствами: вспомогательными контактами (четыре переключающих контакта), независимым расцепителем, расцепителем минимального напряжения, электроприводом и др.

Типовая комплектация

1. Автоматический выключатель ВА-45 (в сборе со всеми дополнительными устройствами):
 - дополнительные контакты, 4 переключающих контакта;
 - расцепитель минимального напряжения (в исполнении v2 - под заказ);
 - независимый расцепитель;
 - электромагнит включения;
 - электропривод взвода.
2. Комплект метизов.
3. Паспорт.
4. Руководство пользователя можно скачать на сайте www.ekfgroup.com

Дополнительная комплектация

1. Межфазные барьеры.
2. Защитная крышка на кнопки, пломбируемая.
3. Рамка на панель.
4. Крышка на панель IP 54.
5. Расцепитель минимального напряжения с регулировкой задержки срабатывания.
6. Тросовый механизм блокировки включения*.
7. Механическая блокировка на жестких тягах*.

* Только для выкатного исполнения.