

# КНОПКИ, КНОПОЧНЫЕ ПОСТЫ, ПЕРЕКЛЮЧАТЕЛИ, СВЕТОСИГНАЛЬНАЯ АРМАТУРА

# 9

## Светосигнальная арматура, кнопки управления и переключатели EKF PROxima



Аппаратура управления предназначена для оперативного управления технологическим оборудованием и индикации состояния электрических цепей. Аппаратура применяется в электрических цепях переменного тока частотой 50/60 Гц с напряжением до 660 В и постоянным напряжением до 400 В; устанавливается, например, в постах кнопочных, вводно-распределительных устройствах, устройствах автоматического включения резерва, станциях управления электрическими приводами и т. п.



Универсальная разборная конструкция позволяет быстро монтировать изделия

Широкий ассортимент светосигнальной арматуры различных цветов, форм светофильтров, источников света, материалов и исполнения



Широкий ассортимент кнопок и переключателей различных цветов, количества и типа контактов, характера коммутации, материалов и исполнения ручек управления



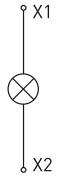

Быстрая и удобная замена лампы подсветки

Изделия имеют посадочные размеры, равные 22 и 16 мм





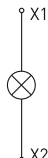



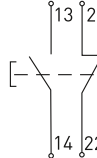

Возможность использования дополнительных размыкающих и замыкающих контактов

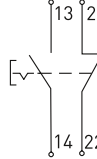
### Светосигнальная арматура

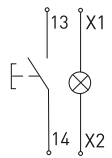

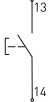

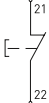





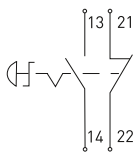

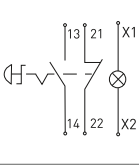
| Изображение   | Наименование                               | Схема подключения   | Степень IP | Цвет    | Ном. напряжение, В | Масса нетто, кг   | Артикул  |
|---|--|---|------------|---------|--------------------|---|--|
|  <p>Пластиковый корпус. Плоский светофильтр, 22 мм<br/>Монолит</p> | Светодиодная матрица AD16-22HS EKF PROxima |  | IP54       | Белый   | 230                | 0,027   | ledm-ad16-w<br>ledm-ad16-w-12<br>ledm-ad16-w-24<br>ledm-ad16-w-400<br>ledm-ad16-o<br>ledm-ad16-y-12<br>ledm-ad16-o-24<br>ledm-ad16-o-400<br>ledm-ad16-g<br>ledm-ad16-g-12<br>ledm-ad16-g-24<br>ledm-ad16-g-400<br>ledm-ad16-r<br>ledm-ad16-r-12<br>ledm-ad16-r-24<br>ledm-ad16-r-400<br>ledm-ad16-b<br>ledm-ad16-b-12<br>ledm-ad16-b-24<br>ledm-ad16-b-400 |
|   |  |   |            |         | 12                 |   |  |
|   |  |   |            |         | 24                 |   |  |
|   |  |   |            | Желтый  | 230                |   |  |
|   |  |   |            |         | 12                 |   |  |
|   |  |   |            |         | 24                 |   |  |
|   |  |   |            | Зеленый | 400                |   |  |
|   |  |   |            |         | 230                |   |  |
|   |  |   |            |         | 12                 |   |  |
|   |  |   |            | Красный | 24                 |   |  |
|   |  |   |            |         | 400                |   |  |
|   |  |   |            |         | 230                |   |  |
| Синий   | 12   |   |            |         |                    |   |  |
|   | 24   |   |            |         |                    |   |  |
|   | 400  |   |            |         |                    |   |  |
|  <p>Пластиковый корпус. Плоский фильтр, 16 мм</p>                  | Светодиодная матрица AD16-16HS EKF PROxima | IP65  | Белый      | 230 AC  | 0,027              | ledm-ad16-w-65<br>ledm-ad16-w-24-65<br>ledm-ad16-y-65<br>ledm-ad16-y-24-65<br>ledm-ad16-g-65<br>ledm-ad16-g-24-65<br>ledm-ad16-r-65<br>ledm-ad16-r-24-65<br>ledm-ad16-b-65<br>ledm-ad16-b-24-65 |  |
|   |  |   |            | 24 DC   |                    |   |  |
|   |  |   |            | 230 AC  |                    |   |  |
|   |  |   | Желтый     | 24 DC   |                    |   |  |
|   |  |   |            | 230 AC  |                    |   |  |
|   |  |   |            | 24 DC   |                    |   |  |
|   |  |   | Зеленый    | 230 AC  |                    |   |  |
|   |  |   |            | 24 DC   |                    |   |  |
|   |  |   |            | 230 AC  |                    |   |  |
|   |  |   | Красный    | 24 DC   |                    |   |  |
|   |  |   |            | 230 AC  |                    |   |  |
|   |  |   |            | 24 DC   |                    |   |  |
| Синий   | 230 AC                                     |   |            |         |                    |   |  |
|   | 24 DC                                      |   |            |         |                    |   |  |
|   | 230 AC                                     |   |            |         |                    |   |  |
| IP54  | P54  | IP54  | Белый      | 230     | 0,010              | ledm-ad16-16-w<br>ledm-ad16-24-w<br>ledm-ad16-16-r<br>ledm-ad16-24-r<br>ledm-ad16-16-y<br>ledm-ad16-24-y<br>ledm-ad16-16-b<br>ledm-ad16-24-b<br>ledm-ad16-16-g<br>ledm-ad16-24-g                |  |
|   |  |   |            | 24      |                    |   |  |
|   |  |   |            | 230     |                    |   |  |
|   |  |   | Красный    | 24      |                    |   |  |
|   |  |   |            | 230     |                    |   |  |
|   |  |   |            | 24      |                    |   |  |
| Желтый  | 230  |   |            |         |                    |   |  |
|   | 24   |   |            |         |                    |   |  |
|   | 230  |   |            |         |                    |   |  |
| Синий   | 24   |   |            |         |                    |   |  |
|   | 230  |   |            |         |                    |   |  |
|   | 24   |   |            |         |                    |   |  |
| Зеленый   | 230  |   |            |         |                    |   |  |
|   | 24   |   |            |         |                    |   |  |
|   | 230  |   |            |         |                    |   |  |

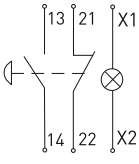
| Изображение   | Наименование   | Схема подключения   | Степень IP | Цвет    | Номинальное напряжение, В | Масса нетто, кг | Артикул       |
|---|--|---|------------|---------|---------------------------|-----------------|---------------|
|  | Оповещатель звуковой ED16-22BM EKF PROxima                       |   | IP40       | Черный  | 24                        | 0,025           | ed16-22bm-24  |
|   |  |   |            |         | 230                       |                 | ed16-22bm     |
|   |  |   |            | Красный | 24                        | 0,027           | ed16-22bms-24 |
|   |  |   |            |         |                           |                 | 230           |
|  | Индикатор значения напряжения ED16-22VD EKF PROxima              |   | IP54       | Желтый  | 70-500                    | 0,0199          | ed16-22vd-y   |
|   |  |   |            | Зеленый |                           |                 | ed16-22vd-g   |
|   |  |   |            | Красный |                           |                 | ed16-22vd-r   |
|  | Лампа сигнальная BV EKF PROxima                                  |  | IP54       | Желтый  | 230                       | 0,105           | xb2-bv65      |
|   |  |   |            |         | 24                        |                 | xb2-bv65-24   |
|   |  |   |            |         | 230                       |                 | xb2-bv63      |
|   |  |   |            | Зеленый | 24                        |                 | xb2-bv63-24   |
|   |  |   |            |         | 230                       |                 | xb2-bv64      |
|   |  |   |            | Красный | 24                        |                 | xb2-bv64-24   |
|  | Индикатор значения тока и напряжения ED16-22AVD 100A EKF PROxima |   | IP54       | Желтый  | 70-500                    | 0,0199          | ed16-22avd-y  |
|   |  |   |            | Зеленый |                           |                 | ed16-22avd-g  |
|   |  |   |            | Красный |                           |                 | ed16-22avd-r  |
|   |  |   |            |         |                           |                 |               |
|  | Индикатор значения температуры ED16-22C EKF PROxima              |   | IP54       | Белый   | 230                       | 0,0199          | ed16-22c-w    |



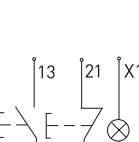

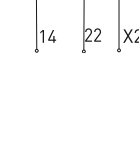

## Кнопки управления

| Изображение   | Наименование                | Схема подключения   | Степень IP | Цвет    | Номинальное напряжение, В | Масса нетто, кг | Артикул      |         |             |       |            |
|---|-----------------------------|---|------------|---------|---------------------------|-----------------|--------------|---------|-------------|-------|------------|
|  | Кнопка SW2C-11s EKF PROxima |  | IP54       | Черный  | 230                       | 0,020           | sw2c-11s     |         |             |       |            |
|   |                             |   |            | Желтый  |                           |                 | sw2c-11s-y   |         |             |       |            |
|   |                             |   |            | Зеленый |                           |                 | sw2c-11s-g   |         |             |       |            |
|   |                             |   |            | Красный |                           |                 | sw2c-11s-r   |         |             |       |            |
|   |                             |   |            | Синий   |                           |                 | sw2c-11s-b   |         |             |       |            |
|  | Кнопка SW2C-11f EKF PROxima |  | IP54       | Зеленый | 230                       | 0,020           | sw2c-11f-g   |         |             |       |            |
|   |                             |   |            | Красный |                           |                 | sw2c-11f-r   |         |             |       |            |
|   |                             |   |            | Желтый  |                           |                 | sw2c-11f-y   |         |             |       |            |
|   |                             |   |            | Черный  |                           |                 | sw2c-11f     |         |             |       |            |
|  | Кнопка SW2C-10D EKF PROxima |  | IP54       | Желтый  | 230                       | 0,020           | sw2c-md-y    |         |             |       |            |
|   |                             |   |            |         | 24                        |                 | sw2c-md-y-24 |         |             |       |            |
|   |                             |   |            | Зеленый | 230                       |                 | sw2c-md-g    |         |             |       |            |
|   |                             |   |            |         | 24                        |                 | sw2c-md-g-24 |         |             |       |            |
|   |                             |   |            | Красный | 230                       |                 | sw2c-md-r    |         |             |       |            |
|   |                             |   |            |         | 24                        |                 | sw2c-md-r-24 |         |             |       |            |
| Синий   | 230                         | sw2c-md-b   |            |         |                           |                 |              |         |             |       |            |
|   | 24                          | sw2c-md-b-24  |            |         |                           |                 |              |         |             |       |            |
|  | Кнопка BA EKF PROxima       |  | IP40       | Красный | 230                       | 0,105           | xb2-ba41     |         |             |       |            |
|   |                             |   |            | Желтый  |                           |                 | xb2-ba51     |         |             |       |            |
|   |                             |   |            | Зеленый |                           |                 | xb2-ba31     |         |             |       |            |
|   |                             |   |            | Синий   |                           |                 | xb2-ba61     |         |             |       |            |
|   |                             |   |            | Черный  |                           |                 | xb2-ba21     |         |             |       |            |
|  | Кнопка BA EKF PROxima       |  | IP40       | Красный | 230                       | 0,105           | xb2-ba42     |         |             |       |            |
|   |                             |   |            | Красный |                           |                 | IP65         | Красный | 230         | 0,105 | xb2-b41-65 |
|   |                             |   |            |         |                           |                 |              | Желтый  | xb2-ba51-65 |       |            |
|   |                             |   |            |         |                           |                 |              | Зеленый | xb2-ba31-35 |       |            |
|   |                             |   |            |         |                           |                 |              | Синий   | xb2-ba61-65 |       |            |
| Черный  | xb2-ba21-65                 |   |            |         |                           |                 |              |         |             |       |            |
|  | Кнопка BA EKF PROxima       |  | IP65       | Красный | 230                       | 0,105           | xb2-ba42-65  |         |             |       |            |
|   |                             |   |            |         |                           |                 |              |         |             |       |            |

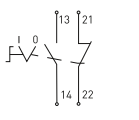
| Изображение  | Наименование                        | Схема подключения | Степень IP | Цвет    | Номинальное напряжение, В | Масса нетто, кг | Артикул         |
|--|-------------------------------------|-------------------|------------|---------|---------------------------|-----------------|-----------------|
| <p>Возвратная без фиксации, монолит, NO, с подсветкой (неоновая лампа)</p>       | Кнопка SW2C-MD «ГРИБ» EKF PROxima   |                   | IP54       | Зеленый | 230                       | 0,025           | sw2c-md-gg      |
|  |                                     |                   |            |         | 24                        |                 | sw2c-md-gg-24   |
| <p>Возвратная без фиксации, монолит, NC, с подсветкой (неоновая лампа)</p>       | Кнопка SW2C-MD «ГРИБ» EKF PROxima   |                   | IP54       | Красный | 230                       | 0,025           | sw2c-md-rr      |
|  |                                     |                   |            |         | 24                        |                 | sw2c-md-rr-24   |
| <p>Поворотная с фиксацией, монолит, NO + NC, без подсветки</p>                   | Кнопка SW2C-11MZ «ГРИБ» EKF PROxima |                   | IP40       | Красный | 230                       | 0,025           | sw2c-mz-r       |
| <p>Возвратная без фиксации, разборная, NO, с подсветкой (светодиодная лампа)</p> | Кнопка BA с подсветкой EKF PROxima  |                   | IP40       | Белый   | 230 AC                    | 0,105           | xb2-bw21-230    |
|  |                                     |                   |            | Желтый  | 24 DC                     |                 | xb2-bw21-24     |
| <p>Возвратная без фиксации, разборная, NC, с подсветкой (светодиодная лампа)</p> | Кнопка BA с подсветкой EKF PROxima  |                   | IP40       | Зеленый | 230 AC                    | 0,105           | xb2-bw51-230    |
|  |                                     |                   |            | Синий   | 24 DC                     |                 | xb2-bw51-24     |
| <p>Возвратная без фиксации, разборная, NO, с подсветкой (светодиодная лампа)</p> | Кнопка BA с подсветкой EKF PROxima  |                   | IP65       | Красный | 230 AC                    | 0,105           | xb2-bw31-230    |
|  |                                     |                   |            | Желтый  | 24 DC                     |                 | xb2-bw31-24     |
| <p>Возвратная без фиксации, разборная, NC, с подсветкой (светодиодная лампа)</p> | Кнопка BA с подсветкой EKF PROxima  |                   | IP65       | Зеленый | 230 AC                    | 0,105           | xb2-bw61-230    |
|  |                                     |                   |            | Синий   | 24 DC                     |                 | xb2-bw61-24     |
| <p>Поворотная с фиксацией, разборная, NC, без подсветки</p>                      | Кнопка BS542 «ГРИБ» EKF PROxima     |                   | IP40       | Красный | 230                       | 0,108           | xb2-bw42-230    |
|  |                                     |                   | IP65       |         |                           |                 | xb2-bw42-24     |
| <p>Возвратная без фиксации, разборная, NC, без подсветки</p>                     | Кнопка BS42 «ГРИБ» EKF PROxima      |                   | IP40       | Красный | 230                       | 0,108           | xb2-bw51-230-65 |
|  |                                     |                   | IP65       |         |                           |                 | xb2-bw51-24-65  |
| <p>Возвратная без фиксации, разборная, NO + NC, без подсветки</p>                | Кнопка AEA-22 «ГРИБ» EKF PROxima    |                   | IP40       | Белый   | 230                       | 0,095           | xb2-bw31-230-65 |
|  |                                     |                   |            | Желтый  |                           |                 | 24 DC           |
| <p>С фиксацией, разборная, NO+NC, без подсветки</p>                              | Кнопка AEAL-22 «ГРИБ» EKF PROxima   |                   | IP40       | Зеленый | 230                       | 0,095           | xb2-bw61-230-65 |
|  |                                     |                   |            | Красный |                           |                 | 24 DC           |
| <p>С фиксацией, разборная, NO+NC, без подсветки</p>                              | Кнопка AEAL-22 «ГРИБ» EKF PROxima   |                   | IP40       | Синий   | 230                       | 0,105           | xb2-bw42-230-65 |
|  |                                     |                   |            | Красный |                           |                 | 24 DC           |

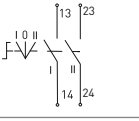

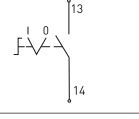
| Изображение  | Наименование                            | Схема подключения   | Степень IP | Цвет           | Номинальное напряжение, В | Масса нетто, кг | Артикул         |                 |
|--|---|---|------------|----------------|---------------------------|-----------------|-----------------|-----------------|
|  <p>Поворотная с фиксацией, разборная, NO + NC, без подсветки</p>                                     | Кнопка AE-22 «ГРИБ» EKF PROxima         |    | IP40       | Красный        | 230                       | 0,105           | pbn-ae          |                 |
|  <p>Поворотная с фиксацией, разборная, NO+NC, с подсветкой</p>  | Кнопка ANE-22 «ГРИБ» EKF PROxima        |    |            |                |                           |                 |                 | 0,015           |
|  <p>Возвратная без фиксации, разборная, NO + NC, с подсветкой (неон)</p>                              | Кнопка AELA-22 «ГРИБ» EKF PROxima       |    | IP40       | Белый          | 230                       | 0,095           | pbn-aela-1w-220 |                 |
|  |   |   |            |                | 24                        |                 | pbn-aela-1w-24  |                 |
|  |   |   |            |                | 400                       |                 | pbn-aela-1w-380 |                 |
|  |   |   |            |                | Желтый                    |                 | 230             | pbn-aela-1o-220 |
|  |   |   |            |                |                           |                 | 24              | pbn-aela-1o-24  |
|  |   |   |            |                |                           |                 | 230             | pbn-aela-1g-220 |
|  |   |   |            |                | Зеленый                   |                 | 400             | pbn-aela-1g-380 |
|  |   |   |            |                |                           |                 | 24              | pbn-aela-1g-24  |
|  |   |   |            |                |                           |                 | 230             | pbn-aela-1r-220 |
|  |   |   |            |                | Красный                   |                 | 400             | pbn-aela-1r-380 |
|  |   |   |            |                |                           |                 | 24              | pbn-aela-1r-24  |
|  |   |   |            |                | Синий                     |                 | 230             | pbn-aela-1b-220 |
| 24   | pbn-aela-1b-24                          |   |            |                |                           |                 |                 |                 |
|  <p>Возвратная, без фиксации, овальная, разборная, NO + NC, с подсветкой (неон)</p>                  | Кнопка APBB-22N «ПУСК-СТОП» EKF PROxima |   | IP40       | Красно-зеленый | 230                       | 0,068           | pbn-apbb-o      |                 |
| 24   | pbn-apbb-o-24                           |   |            |                |                           |                 |                 |                 |
|  <p>Возвратная, без фиксации, прямоугольная, разборная, NO + NC, с подсветкой (неон)</p>            | Кнопка AS-22N «ПУСК-СТОП» EKF PROxima   |  | IP40       | Красно-зеленый | 230                       | 0,068           | pbn-as-rec      |                 |
| 24   | pbn-as-rec-24                           |   |            |                |                           |                 |                 |                 |
|  <p>Возвратная, без фиксации, овальная, разборная, NO + NC, с подсветкой (светодиодная матрица)</p> | Кнопка LA32HNd «ПУСК-СТОП» EKF PROxima  |  | IP40       | Красно-зеленый | 230                       | 0,079           | la32hnd         |                 |
| 24   | la32hnd-24                              |   |            |                |                           |                 |                 |                 |
|  <p>Возвратная, без фиксации, прямоугольная, разборная, NO+NC, с подсветкой LED</p>                 | Кнопка LAY5-BW8465 «I-O» EKF PROxima    |  | IP40       | Красно-зеленый | 230                       | 0,14            | pbn-bw8465      |                 |

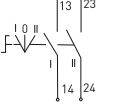
## Переключатели

| Изображение  | Наименование                         | Схема подключения   | Степень IP | Цвет   | Номинальное напряжение, В | Масса нетто, кг | Артикул    |
|--|--------------------------------------|---|------------|--------|---------------------------|-----------------|------------|
|  <p>Два положения, NO + NC, монолит, без подсветки</p>              | Переключатель SW2C-11X/2 EKF PROxima |  | IP54       | Черный | 230                       | 0,025           | sw2c-11x/2 |
|  <p>Три положения, 2NO, монолит, без подсветки</p>                  | Переключатель SW2C-20X/3 EKF PROxima |  |            |        |                           |                 | sw2c-20x/3 |
|  <p>Два положения, длинная ручка, NO, разборный, без подсветки</p>  | Переключатель BJ21 2P EKF PROxima    |  | IP40       | Черный | 230                       | 0,108           | xb2-bj21   |
|  <p>Три положения, длинная ручка, 2NO, разборный, без подсветки</p> | Переключатель BJ33 3P EKF PROxima    |  |            |        |                           |                 | xb2-bj33   |

| Изображение   | Наименование                            | Схема подключения   | Степень IP | Цвет  | Номинальное напряжение, В | Масса нетто, кг | Артикул   |
|---|---|---|------------|---|---------------------------|-----------------|---|
|  <p>Два положения, короткая ручка, NO, разборный, без подсветки</p>              | Переключатель BD21 2P<br>EKF PROxima    |    | IP40       | Черный  | 230                       | 0,108           | xb2-bd21  |
|   |   |   | IP65       |   |                           |                 | xb2-bd21-65   |
|  <p>Три положения, короткая ручка, 2NO, разборный, без подсветки</p>             | Переключатель BD33 3P<br>EKF PROxima    |    | IP40       | Черный  | 230                       | 0,108           | xb2-bd33  |
|   |   |   | IP65       |   |                           |                 | xb2-bd33-65   |
|  <p>Два положения, с замком, невозвратный, NO, разборный, без подсветки</p>      | Переключатель BG21 2P<br>EKF PROxima    |    | IP40       | Черный  | 230                       | 0,108           | xb2-bg21  |
|   |   |   |            |   |                           |                 |  <p>Три положения, с замком, невозвратный, 2NO, разборный, без подсветки</p>       |
|  <p>Два положения, с замком, возвратный, NO, разборный, без подсветки</p>        | Переключатель BG61 2P<br>EKF PROxima    |    | IP40       | Черный  | 230                       | 0,108           |   |
|   |   |   |            |   |                           |                 |  <p>Три положения, с замком, возвратный, 2NO, разборный, без подсветки</p>         |
|  <p>Два положения, длинная ручка, NO+NC, разборный, без подсветки</p>           | Переключатель ALC-22 2P<br>EKF PROxima  |   | IP40       | Черный  | 230                       | 0,068           |   |
|   |   |   |            |   |                           |                 |  <p>Три положения, длинная ручка, NO+NC, разборный, без подсветки</p>            |
|  <p>Два положения, короткая ручка, NO+NC, разборный, без подсветки</p>         | Переключатель AC-22 2P<br>EKF PROxima   |  | IP40       | Черный  | 230                       | 0,068           |   |
|   |   |   |            |   |                           |                 |  <p>Два положения, с замком, короткая ручка, NO+NC, разборный, без подсветки</p> |
|  <p>Два положения, короткая ручка, NO + NC, разборный, с подсветкой (неон)</p> | Переключатель ANC-22 2P<br>EKF PROxima  |  | IP40       | Зеленый<br><br>Красный                            | 230                       | 0,068           |   |
|   |   |   |            |   |                           |                 | psw-ans-2p-g-380  |
|   |   |   |            |   |                           |                 | psw-ans-2p-g-24   |
|   |   |   |            |   |                           |                 | psw-ans-2p-r-220  |
|   |   |   |            |   |                           |                 | psw-ans-2p-r-380  |
|   |   |   |            |   |                           |                 | psw-ans-2p-r-24   |
|  <p>Три положения, короткая ручка, NO + NC, разборный, с подсветкой (неон)</p> | Переключатель ANC-22 3P<br>EKF PROxima  |  | IP40       | Зеленый<br><br>Красный                            | 230                       | 0,068           | psw-ans-3p-g-220  |
|   |   |   |            |   |                           |                 | psw-ans-3p-g-380  |
|   |   |   |            |   |                           |                 | psw-ans-3p-g-24   |
|   |   |   |            |   |                           |                 | psw-ans-3p-r-220  |
|   |   |   |            |   |                           |                 | psw-ans-3p-r-380  |
|   |   |   |            |   |                           |                 | psw-ans-3p-r-24   |
|  <p>Два положения, длинная ручка, NO + NC, разборный, с подсветкой (неон)</p>  | Переключатель ANLC-22 2P<br>EKF PROxima |  | IP40       | Зеленый<br><br>Красный<br><br>Желтый<br><br>Синий | 230                       | 0,068           | psw-anlc-2p-g-220   |
|   |   |   |            |   |                           |                 | psw-anlc-2p-g-380   |
|   |   |   |            |   |                           |                 | psw-anlc-2p-g-24  |
|   |   |   |            |   |                           |                 | psw-anlc-2p-r-220   |
|   |   |   |            |   |                           |                 | psw-anlc-2p-r-380   |
|   |   |   |            |   |                           |                 | psw-anlc-2p-r-24  |
|  <p>Три положения, длинная ручка, NO + NC, разборный, с подсветкой</p>         | Переключатель ANLC-22 3P<br>EKF PROxima |  | IP40       | Зеленый<br><br>Красный<br><br>Желтый<br><br>Синий | 230                       | 0,068           | psw-anlc-3p-g-220   |
|   |   |   |            |   |                           |                 | psw-anlc-3p-g-380   |
|   |   |   |            |   |                           |                 | psw-anlc-3p-g-24  |
|   |   |   |            |   |                           |                 | psw-anlc-3p-r-220   |
|   |   |   |            |   |                           |                 | psw-anlc-3p-r-380   |
|   |   |   |            |   |                           |                 | psw-anlc-3p-r-24  |

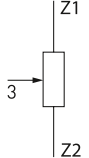
## Потенциометры

| Изображение  | Наименование             | Схема подключения   | Степень IP | Цвет   | Ном. напряжение, В | Масса нетто, кг | Артикул  |
|--|--------------------------|---|------------|--------|--------------------|-----------------|----------|
| <br>Пластиковый корпус, монолит, 5 кОм  | Потенциометр EKF PROxima |  | IP65       | Черный | 24                 | 0,0199          | PT22-05K |
| <br>Пластиковый корпус, монолит, 10 кОм |                          |   |            |        |                    |                 | PT22-10K |

## ТЕХНИЧЕСКИЕ ХАРАКТЕРИСТИКИ

| Параметры  | Значения   |     |     |     |    |                 |     |     |     |     |
|--|--|-----|-----|-----|----|-----------------|-----|-----|-----|-----|
|  | переменный (AC)  |     |     |     |    | постоянный (DC) |     |     |     |     |
| Номинальное рабочее напряжение частотой 50 Гц, В           | 660  | 400 | 230 | 110 | 48 | 440             | 230 | 110 | 48  | 24  |
| Номинальный рабочий ток контактов, А:                      |  |     |     |     |    |                 |     |     |     |     |
| Категория применения AC-12                                 | 2,5  | 4,5 | 7,5 | 10  | 10 |                 |     |     |     |     |
| Категория применения AC-15                                 | 1,5  | 2,5 | 4,5 | 6   | 6  |                 |     |     |     |     |
| Категория применения DC-12                                 |  |     |     |     |    | 0,6             | 1,3 | 2,5 | 5   | 10  |
| Категория применения DC-15                                 |  |     |     |     |    | 0,1             | 0,3 | 0,6 | 1,3 | 2,5 |
| Номинальное напряжение изоляции, Ui, В                     | 660  |     |     |     |    |                 |     |     |     |     |
| Механическая износостойкость, циклов В-0, ×10 <sup>4</sup> | Кнопки с ключом и кнопки с фиксацией – 10. Все остальные исполнения – 60 |     |     |     |    |                 |     |     |     |     |
| Монтажное отверстие Ø, мм                                  | 22   |     |     |     |    |                 |     |     |     |     |
| Диапазон рабочих температур, °С                            | От -10 до +40  |     |     |     |    |                 |     |     |     |     |

## Габаритные и установочные размеры

Светосигнальная арматура AD16-22HS ED16-22

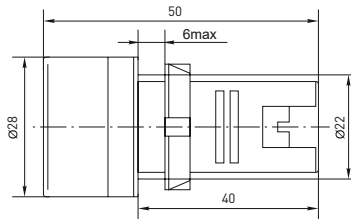

Светосигнальная арматура AD16-16S

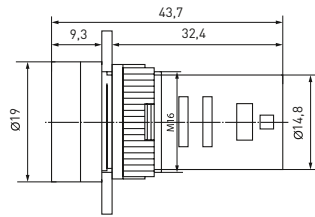

Светосигнальная арматура BV

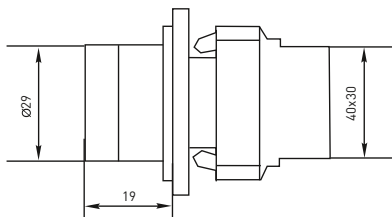

Кнопки управления SW2C-11 SW2C-10D

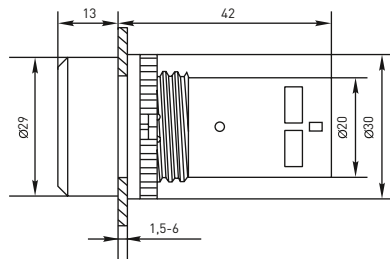

Кнопка управления BA

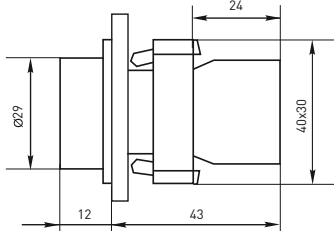

Кнопки управления SW2C-MD SW2C-11MZ

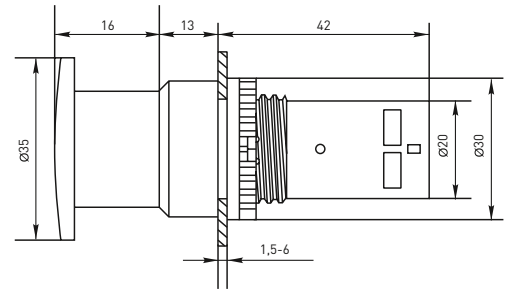

Кнопка управления ABLFS-22 Переключатель AKS-22

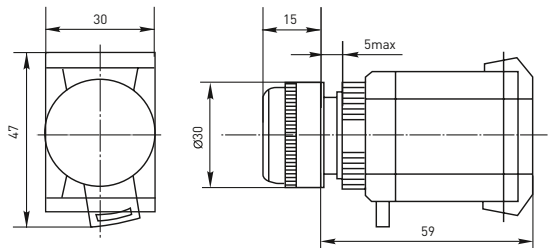

Кнопки управления BS542, BC42

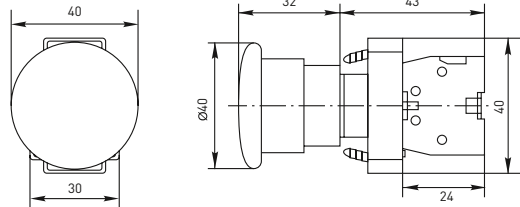

Кнопки управления AEA-22, AEAL-22, AE-22, AELA-22, ANE-22

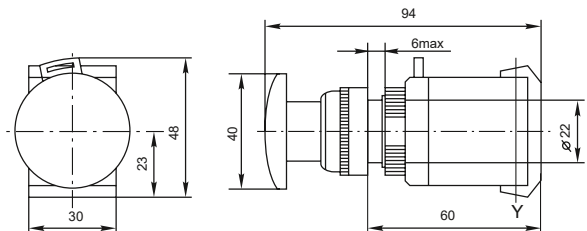



Кнопки управления APBB-22N, AS-22N

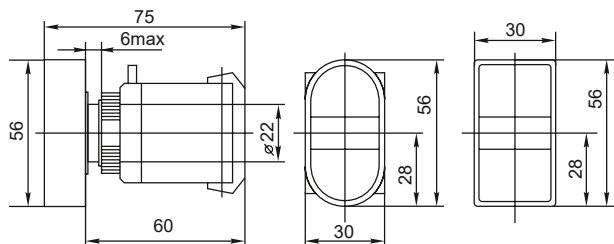

Кнопка управления LA32HN

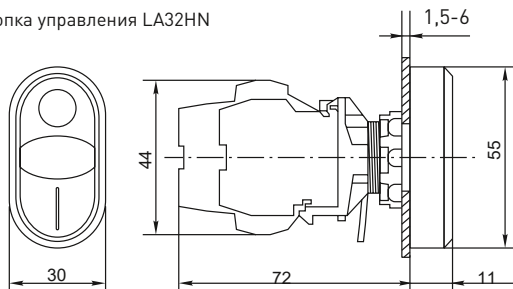

Кнопка LAY5-BW8465

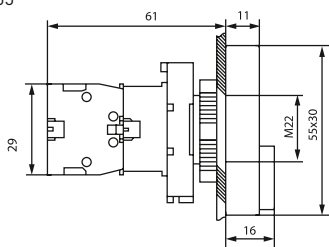

Переключатели SW2C-11X/2, SW2C-20X/3

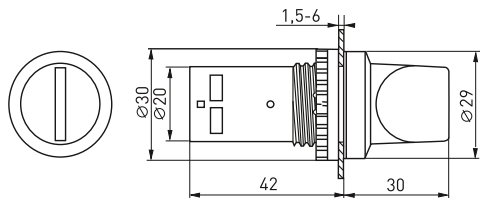

Переключатели VJ21 2P, VJ33 3P, BD21 2P, BD33 3P

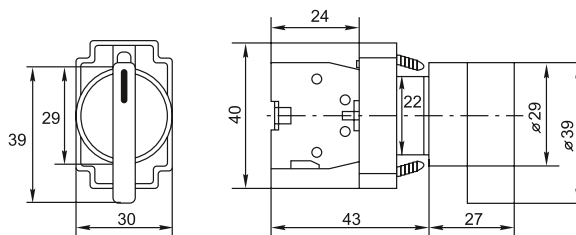

Переключатели BG21 2P, BG3 3P, BG61 2P, BG73 3P

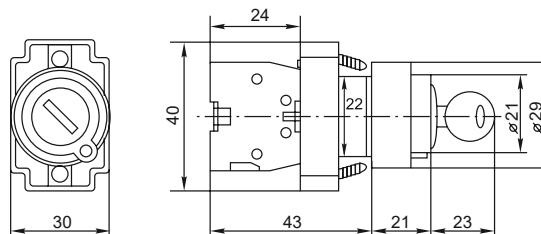

Переключатели ALC-22, ANLC-22

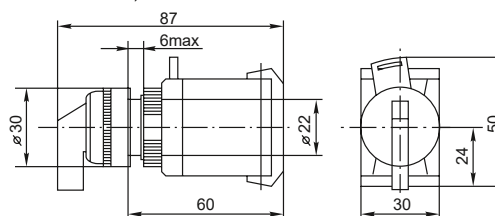

Переключатели ANC-22, AC-22

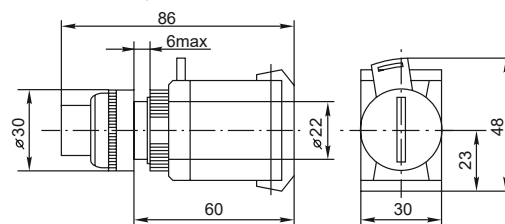

Потенциометр

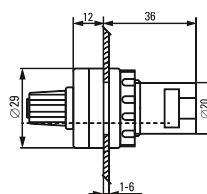

## Дополнительные устройства для кнопок и переключателей EKF PROxima

| Изображение | Наименование                                | Особенности исполнения           | Цвет     | Номинальное напряжение, В | Масса нетто, кг | Артикул      |
|-------------|---|----------------------------------|----------|---------------------------|-----------------|--------------|
|             | Лампа сменная неоновая BA9S EKF PROxima     | Неон                             | Белый    | 220                       | 0,003           | la-220       |
|             |   |                                  |          | 380                       |                 | la-380       |
|             |   |                                  |          | 24                        |                 | la-24        |
|             | Лампа сменная светодиодная BA9S EKF PROxima | LED                              | Белый    | 230                       | 0,003           | BA9SA/W-220V |
|             |   |                                  |          | 24                        | 0,003           | BA9SA/W-24V  |
|             | Дополнительный контакт XB-2 NC EKF PROxima  | Нормально закрытый (размыкающий) | Красный  | -                         | 0,012           | pbn-xb-2-nc  |
|             | Дополнительный контакт XB-2 NO EKF PROxima  | Нормально открытый (замыкающий)  | Зеленый  |                           |                 | pbn-xb-2-no  |
|             | Дополнительный контакт NC EKF PROxima       | Нормально закрытый (размыкающий) | Бордовый |                           |                 | pbn-01-r     |
|             | Дополнительный контакт NO EKF PROxima       | Нормально открытый (замыкающий)  | Черный   |                           |                 | pbn-02-b     |

| Изображение   | Наименование   | Особенности исполнения                  | Цвет   | Масса нетто, кг | Артикул  |
|---|--|---|--------|-----------------|----------|
|    | Держатель маркировки LH 10 × 25мм<br>EKF PROxima                           | Размер окошка: 10 × 25мм                | Черный | 0,003           | lh-10-25 |
|   | Держатель маркировки LH 20 × 25мм<br>EKF PROxima                           | Размер окошка: 20 × 25мм                | Черный |                 | lh-20-25 |
|    | Силиконовый колпачок для кнопок<br>SW2C EKF PROxima                        | -                                       | Белый  | 0,010           | pe-22a   |
|   | Силиконовый колпачок для кнопок<br>APBB EKF PROxima                        |   |        | 0,010           | pe-22b   |
|   | Силиконовый колпачок для кнопок AS<br>EKF PROxima                          |   |        | 0,010           | pe-22f   |
|    | Заглушка для отверстия 22 мм EKF<br>PROxima                                | Пластиковая, 22 мм                      | Серый  | 0,005           | pb-22    |
|    | Адаптер для установки<br>на DIN-рейку<br>EKF PROxima                       | Диаметр отверстия 22 мм                 | Белый  | 0,015           | adp-22   |
|    | Модуль для фиксации<br>контактов XB2<br>EKF PROxima                        | Для кнопок BA, кнопка<br>«ГРИБ» BC и BS | Черный | 0,02            | pbn-fix  |
|    | Защитный кожух для кнопок<br>с крышкой для пломбировки<br>EKF PROxima      | Диаметр отверстия 22 мм                 | Желтый | 0,032           | scep-1   |
|  | Защитный кожух для кнопок<br>аварийной остановки С-образный<br>EKF PROxima | Диаметр отверстия 22 мм                 | Желтый | 0,023           | scep-c   |
|  | Защитный кожух для кнопок<br>аварийной остановки П-образный<br>EKF PROxima | Диаметр отверстия 22 мм                 | Желтый | 0,023           | scep-p   |

### Подключение дополнительных устройств

| Наименование                               | Дополнительные устройства   |
|--|---|
| Лампа сигнальная ENS-22 EKF PROxima        | Лампа сменная неоновая BA9S / Держатель маркировки LH 10 × 25 мм / Держатель маркировки LH 20 × 25 мм   |
| Светодиодная матрица AD16-22HS EKF PROxima | Лампа сменная неоновая BA9S / Держатель маркировки LH 10 × 25 мм / Держатель маркировки LH 20 × 25 мм   |
| Лампа сигнальная BV EKF PROxima            | Лампа сменная неоновая BA9S / Дополнительный контакт XB-2 NC красный / Дополнительный контакт XB-2 NO зеленый / Держатель маркировки LH 10 × 25 мм / Держатель маркировки LH 20 × 25 мм |
| Кнопка SW2C-10D EKF PROxima                | Лампа сменная неоновая BA9S / Держатель маркировки LH 10 × 25 мм / Держатель маркировки LH 20 × 25 мм   |
| Кнопка SW2C-MD «ГРИБ» EKF PROxima          | Лампа сменная неоновая BA9S / Держатель маркировки LH 10 × 25 мм / Держатель маркировки LH 20 × 25 мм   |
| Кнопка BA EKF PROxima                      | Дополнительный контакт XB-2 NC красный / Дополнительный контакт XB-2 NO зеленый / Держатель маркировки LH 10 × 25 мм / Держатель маркировки LH 20 × 25 мм                               |
| Кнопка BS542 «ГРИБ» EKF PROxima            | Дополнительный контакт XB-2 NC красный / Дополнительный контакт XB-2 NO зеленый / Держатель маркировки LH 10 × 25 мм / Держатель маркировки LH 20 × 25 мм EKF                           |
| Кнопка BC42 «ГРИБ» EKF PROxima             | Дополнительный контакт XB-2 NC красный / Дополнительный контакт XB-2 NO зеленый / Держатель маркировки LH 10 × 25 мм / Держатель маркировки LH 20 × 25 мм EKF                           |
| Кнопка AEA-22 «ГРИБ» EKF PROxima           | Дополнительный контакт NC бордовый / Дополнительный контакт NO черный / Держатель маркировки LH 10 × 25 мм / Держатель маркировки LH 20 × 25 мм   |
| Кнопка AE-22 «ГРИБ» EKF PROxima            | Дополнительный контакт NC бордовый / Дополнительный контакт NO черный / Держатель маркировки LH 10 × 25 мм / Держатель маркировки LH 20 × 25 мм EKF                                     |
| Кнопка AELA-22 «ГРИБ» EKF PROxima          | Лампа сменная неоновая BA9S / Дополнительный контакт NC бордовый / Дополнительный контакт NO черный / Держатель маркировки LH 10 × 25 мм / Держатель маркировки LH 20 × 25 мм           |
| Кнопка APBB-22N «ПУСК-СТОП» EKF PROxima    | Лампа сменная неоновая BA9S / Дополнительный контакт NC бордовый / Дополнительный контакт NO черный / Держатель маркировки LH 10 × 25 мм / Держатель маркировки LH 20 × 25 мм           |
| Кнопка LA32HN «ПУСК-СТОП» EKF PROxima      | Лампа сменная неоновая BA9S / Держатель маркировки LH 10 × 25 мм / Держатель маркировки LH 20 × 25 мм   |
| Переключатель BJ EKF PROxima               | Дополнительный контакт XB-2 NC красный / Дополнительный контакт XB-2 NO зеленый / Держатель маркировки LH 10 × 25 мм / Держатель маркировки LH 20 × 25 мм                               |
| Переключатель BD EKF PROxima               | Дополнительный контакт XB-2 NC красный / Дополнительный контакт XB-2 NO зеленый / Держатель маркировки LH 10 × 25 мм / Держатель маркировки LH 20 × 25 мм                               |
| Переключатель BG EKF PROxima               | Дополнительный контакт XB-2 NC красный / Дополнительный контакт XB-2 NO зеленый / Держатель маркировки LH 10 × 25 мм / Держатель маркировки LH 20 × 25 мм                               |
| Переключатель ANC-22 EKF PROxima           | Лампа сменная неоновая BA9S / Дополнительный контакт NC бордовый / Дополнительный контакт NO черный / Держатель маркировки LH 10 × 25 мм / Держатель маркировки LH 20 × 25 мм           |
| Переключатель ANLC-22 EKF PROxima          | Лампа сменная неоновая BA9S / Дополнительный контакт NC бордовый / Дополнительный контакт NO черный / Держатель маркировки LH 10 × 25 мм EKF / Держатель маркировки LH 20 × 25 мм EKF   |



**ТЕХНИЧЕСКИЕ ХАРАКТЕРИСТИКИ**
**Габаритные и установочные размеры**

Дополнительный контакт NC

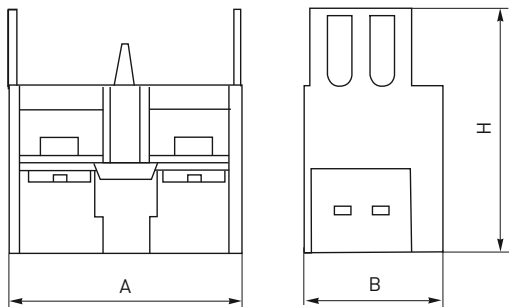

| Параметры       | Размеры, мм |      |    |
|-----------------|-------------|------|----|
|                 | A           | B    | H  |
| NC бордовый     | 30          | 18,5 | 31 |
| NO черный       | 30          | 18,5 | 31 |
| XB-2 NC красный | 40          | 15   | 24 |
| XB-2 NO зеленый | 40          | 15   | 24 |

Адаптер для установки на DIN-рейку



**Особенности эксплуатации и монтажа**

Схема сборки светосигнальной аппаратуры серии BA, BJ, BG, BD, BV, BS542, BC42 с металлическим основанием.

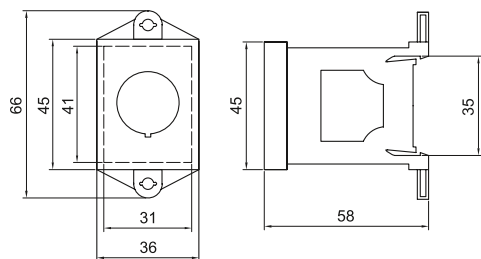
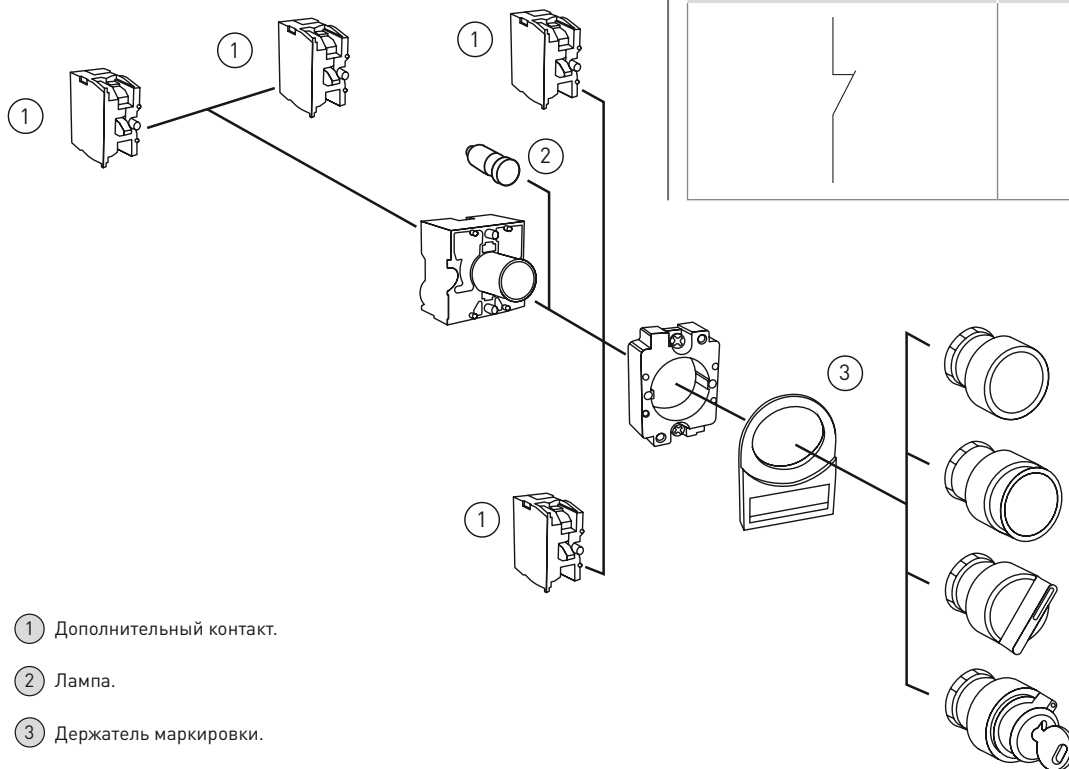
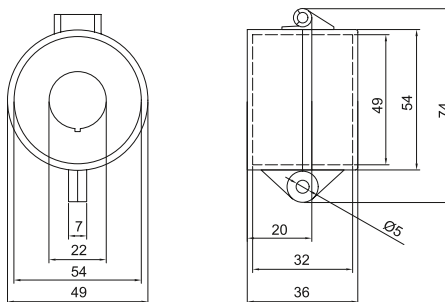

- ① Дополнительный контакт.
- ② Лампа.
- ③ Держатель маркировки.

Защитный кожух для кнопок с крышкой для пломбировки



Защитный кожух для кнопок аварийной остановки С-образный

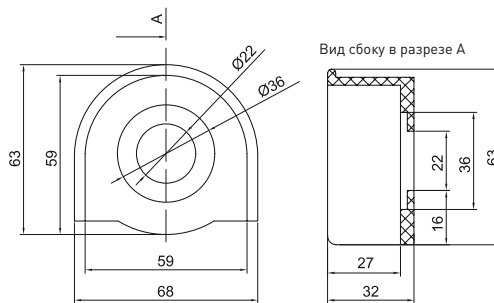

Защитный кожух для кнопок аварийной остановки П-образный

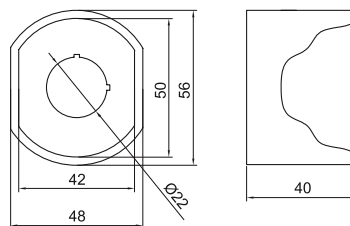
**Типовые схемы подключения**
