

Цифровые амперметры и вольтметры с креплением на DIN-рейку EKF PROxima



XX – XXX EKF PROxima

- Тип прибора:
- AD – амперметр цифровой
- VD – вольтметр цифровой
- Конструктивное исполнение:
- G3 – крепление на DIN-рейку 35 мм
- Количество фаз:
- 1 – 1 фаза 230 В
- 3 – 3 фазы 4 провода или 3 фазы 3 провода





ГОСТ 22261-94
ГОСТ 14014-91

Цифровые электроизмерительные амперметры и вольтметры EKF PROxima предназначены для измерения силы тока и напряжения в однофазных и трехфазных электрических цепях переменного тока.

Приборы применяются для работы в закрытых помещениях, в электрощитовом оборудовании, в электроустановках промышленных предприятий, жилых и общественных зданий и сооружений.

Амперметры и вольтметры могут быть как прямого, так и трансформаторного подключения. Диапазон измерений приборов трансформаторного подключения зависит только от номинала подключаемого измерительного трансформатора тока. Микропроцессорное устройство приборов позволяет получить класс точности 0,5, многократно превосходящий класс точности аналоговых амперметров и вольтметров.



Легкий монтаж за счет крепления на DIN-рейку







Возможность настройки под любой трансформатор тока



Корпус изготовлен из не поддерживающей горение пластмассы

- Длительная работа без калибровки
- Класс точности 0,5

Изображение	Наименование	Класс точности	Способ подключения	Количество фаз	Способ крепления	Артикул
	Амперметр AD-G31 цифровой на DIN однофазный трансф. подкл. EKF PROxima	0,5	Трансформаторное	Однофазный	DIN-рейка	ad-g31
	Амперметр AD-G33 цифровой на DIN трехфазный трансф. подкл. EKF PROxima			Трехфазный		ad-g33
	Вольтметр VD-G31 цифровой на DIN однофазный трансф./прямое подкл. EKF PROxima		Трансформаторное/ прямое	Однофазный		vd-g31
	Вольтметр VD-G33 цифровой на DIN трехфазный трансф./прямое подкл. EKF PROxima			Трехфазный		vd-g33

ТЕХНИЧЕСКИЕ ХАРАКТЕРИСТИКИ

Параметры	Значения	
	AD-G31, VD-G31	AD-G33, VD-G33
Номинальное рабочее напряжение для амперметров, В, не более	400	
Номинальное рабочее напряжение для вольтметров, В, не более	500	
Частота переменного тока, Гц	45-65	
Питание приборов, В/Гц	230 ± 10% / 50-60	
Частота дискретизации	1 раз / сек.	3 раза / сек.
Класс точности	0,5	
Способ подключения	Прямое/трансформаторное	
Потребляемая мощность, ВА, не более	При измерении тока 0,5; при измерении напряжения 1	При измерении тока 6,5; при измерении напряжения 8
Собственное потребление электроэнергии, ВА, не более	3	
Минимальный измеряемый ток, А	0,001	
Минимальное измеряемое напряжение, В	1	
Максимальный измеряемый ток, А	50 кА	
Максимальное измеряемое напряжение, В	320 000 В	
Диапазон измерений при прямом включении	0-5 А (для амперметров) 0-500 В (для вольтметров)	
Диапазон измерений при трансформаторном включении	0 А-50 кА (для амперметров) 0 В-320 кВ (для вольтметров)	
Количество разрядов дисплея	4	3x4 (три четырехразрядных)
Допустимая кратковременная перегрузка на измерительном входе	Двукратная (в течение 30 сек.)	
Допустимая длительная перегрузка на измерительном входе	1-, 2-кратная	
Рабочая температура, °С	От -10 до +50	
Степень защиты	IP 20	
Средняя наработка на отказ, ч	110 000	
Средний срок службы, лет	10	

Габаритные и установочные размеры

Однофазные

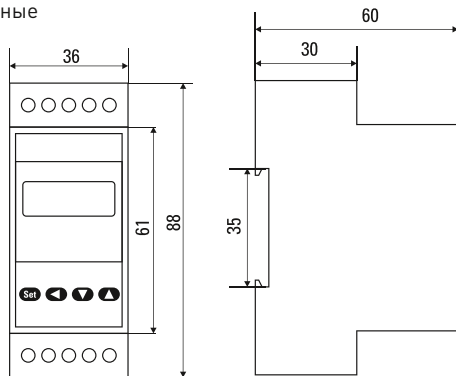

Трехфазные

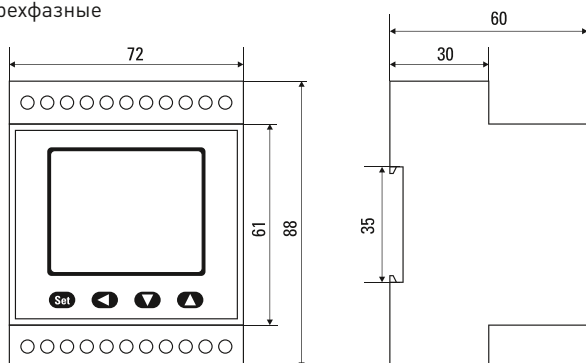

Особенности эксплуатации и монтажа

Приборы имеют в своем составе: вход, аналого-цифровой преобразователь (АЦП), микроконтроллер, обрабатывающий входной сигнал, один или три четырехразрядных светодиодных цифровых индикатора и источник питания.

Конструктивно выполнены в пластмассовом корпусе, предназначенном для щитового крепления.

Монтаж, подключение и пуск в эксплуатацию должен осуществлять только квалифицированный электротехнический персонал.

Приборы устанавливаются в окно лицевой панели квадратной формы на специальных защелках без использования инструмента. Амперметры подключаются в сеть последовательно, вольтметры – параллельно.

Перед установкой необходимо подготовить окно необходимого сечения (W × H) в панели щита.

Типовые схемы подключения

Для AC вольтметра при $U \leq 500$ В для измерения фазного напряжения

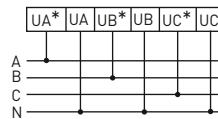

Для AC вольтметра при $U > 500$ В для измерения линейного напряжения (через два трансформатора напряжения)

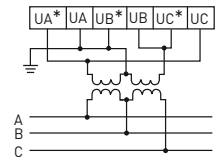

Для AC амперметра при $I \leq 5$ А

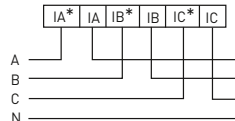

Для AC вольтметра при $U \leq 500$ В для измерения линейного напряжения

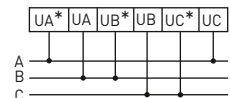

Для AC вольтметра при $U > 500$ В для измерения фазного напряжения (через три трансформатора напряжения)

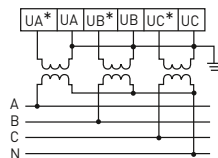

Для AC амперметра при $I > 5$ А (через трансформатор тока)

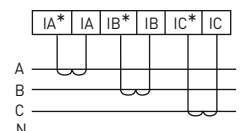

Программные функции

AD-G31

Установка нулевого значения.

Установка коэффициента трансформации для трансформаторов тока (ТТ).

AD-G33

Установка разрядности вывода значений (количество знаков после запятой).

Установка верхнего предела диапазона измерения.

VD-G31

Установка коэффициента трансформации для трансформаторов тока (ТТ).

Установка коэффициента фильтрации (времени отклика прибора).

VD-G33

Установка коэффициента трансформации для трансформаторов напряжения (ТН).

Установка коэффициента фильтрации (времени отклика прибора).

Типовая комплектация

1. Прибор (амперметр или вольтметр) EKF PROxima.
2. Паспорт.